

harmonyTM



Collection

Rentrée 2025

Valable jusqu'au 31 Décembre 2025

harmony-group.fr

ÉDITO



Après avoir dévoilé notre nouvelle identité, nous sommes heureux de vous présenter la première édition d'un nouveau rendez-vous : notre **collection de promotions.**

COLLECTION RENTRÉE 2025

**Pensée comme
une série à suivre,
cette collection
met en lumière,
à chaque édition,
des sélections
inspirées
pour vous
accompagner
au fil des saisons.**

Pour cette rentrée, nous avons choisi de nous concentrer sur l'essentiel : des indispensables, pensés pour faire du quotidien un endroit où il fait bon revenir. Des pièces qui rendent le quotidien plus fluide, plus doux.

Nos nouveaux coloris accompagnent ce mouvement avec simplicité. Des teintes choisies pour faire entrer un peu de calme et de fraîcheur dans vos intérieurs.

Une rentrée tout en légèreté, sans superflu. Juste l'essentiel, bien pensé.

Première édition, premières inspirations. Et l'envie d'installer un nouveau rythme : plus simple, plus fluide, plus vous.



NUANCIER PROMOTION

→ bois

A Mélaminé ép. 19 / 25 mm

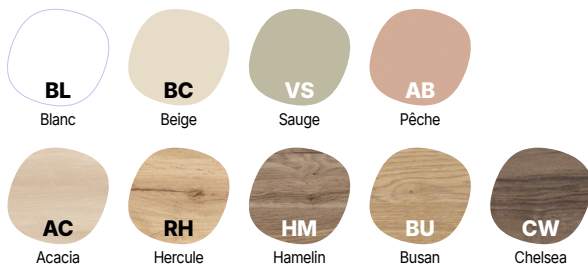

→ piètement / coque selon modèle

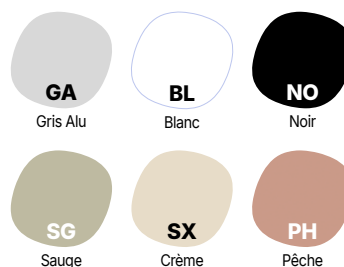

→ tissu

A Fidivi - Alba 100% polyester

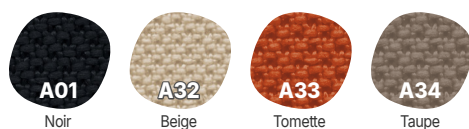

A Fidivi - Time 50% polyester recyclé, 50% polyester

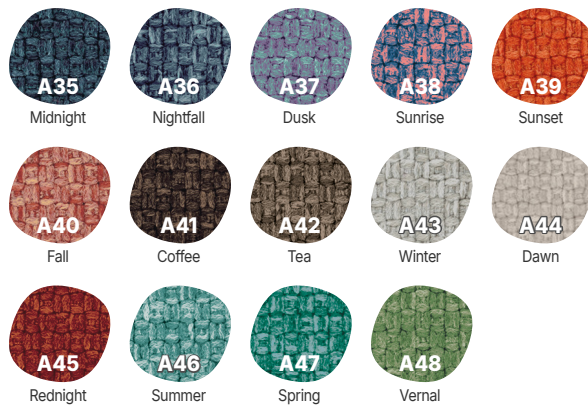

B Gabriel - Cura 100% polyester recyclé post-consommation



B Gabriel - Noma 100% polyester recyclé



B Elastron - Apollo 100% polyester



Sommaire

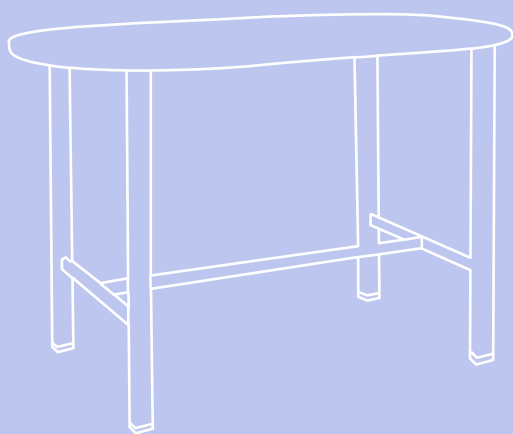

- 6 | Table **Inéo**
- 8 | Chaise **MyFrill**
- 10 | Bureau **Flex'up**
- 12 | Fauteuil **Munik**
- 14 | Bureau **Inéo**
- 16 | Fauteuil **Elyson**
- 18 | Armoire **Cortina**
- 20 | Caisson **Madera**
- 21 | Caisson **Tower**
- 22 | Table haute **Palma**
- 24 | Tabouret **MyFrill**
- 26 | Cloison **Spatia**
- 28 | Bureau **Xénion**
- 29 | Fauteuil **Élite**
- 30 | Banquette **Kréativ**

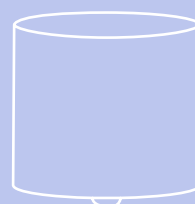
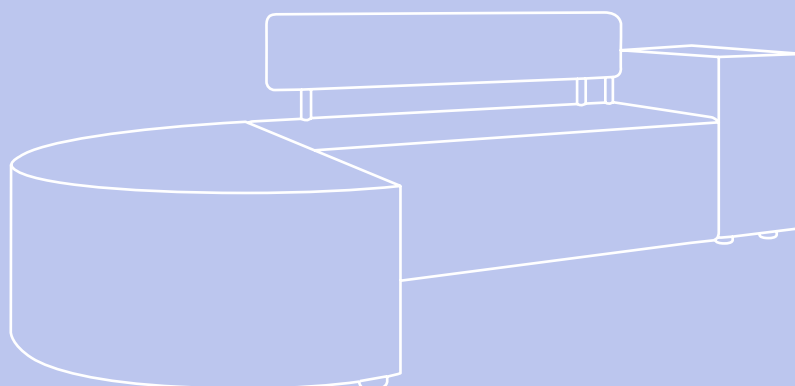
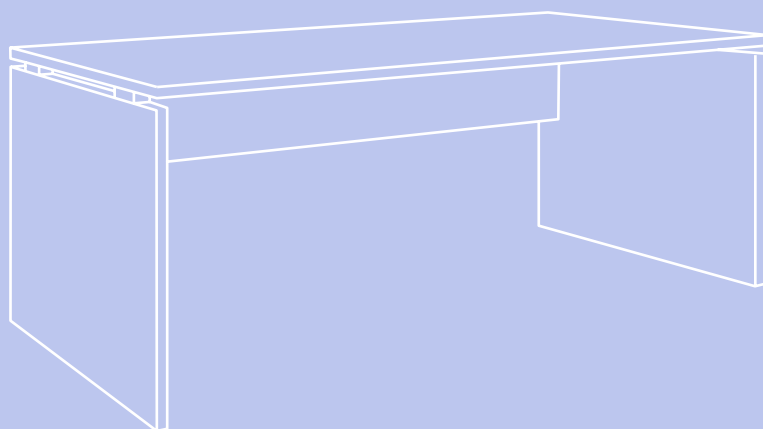

Table Inéo



à partir de
222€
+EC

Traverse centrale de renfort pour une meilleure stabilité sous le plateau
Piètement rond en tube Ø 5 cm avec vérins de mise à niveau
Piètement partagé entre les plateaux pour optimiser l'espace (à commander séparément)

Produit associé : Voile de fond bois

COMPOSEZ VOS RÉFÉRENCES

⚠ Le piètement Inéo étant un piètement partagé, il est nécessaire de commander séparément les plateaux et les piètements

ref. plateau

01 plateau **NET126** **BU**
02 finition de plateau 01 02

ref. piètement

03 piètement **PNE50** **NO**
04 coloris du piètement 03 04

ref. produits associés

05 voile de fond **VFB120** **BL** **BU**
06 coloris des équerres 05 06 07
07 coloris du voile du fond

plateau 01

	En cm	Réf.	Prix € HT	Promo € HT	+EC	
rectangulaire						
	L.120	NET127	-190-	124	2,93	
	L.140	NET147	-210-	137	3,40	
	L.160	NET167	-230-	150	3,88	
	L.180	NET187	-250-	163	4,32	
	L.120	NET128	-195-	127	3,30	
	L.140	NET148	-215-	140	3,82	
	L.160	NET168	-235-	153	4,37	
	L.180	NET188	-255-	166	4,87	
droit arrondi						
	P.70	L.140	NEQ147D	-320-	208	3,40
	P.80	L.160	NEQ168D	-340-	221	4,37
	P.70	L.140	NEQ147G	-320-	208	3,40
	P.80	L.160	NEQ168G	-340-	221	4,37
demi-rond						
	P.70	L.140	NEDL147	-295-	192	2,98
	P.80	L.160	NEDL168	-335-	218	3,89
rond						
	Ø 100	NERD100	-250-	163	3,04	
	Ø 120	NERD120	-290-	189	4,38	

finition de plateau 02 / voile de fond bois 07

Cat. A - Mélaminé : plateau ép.25 mm / voile de fond ép.19 mm



piètement 03

	Réf.	Prix € HT	Promo € HT	+EC
Standard	À l'unité PNE50	-40-	26	0,27
	Lot de 4 4PNE50	-150-	98	1,08
Réglable En hauteur 70 cm à 82 cm	PNR50	-75-	49	0,38

produit associé 05

En cm	Pour plateau	Réf.	Prix € HT	Promo € HT	+EC
Voile de fond bois					
	L.120	VFB120	-125-	81	0,86
H.26	L.140	VFB140	-130-	85	0,95
	L.160	VFB160	-135-	88	1,14
	L.180	VFB180	-140-	91	1,33

coloris de piètement 04 / équerres 06





κ
Table **Inéo**, 4 tables **rectangulaires**,
piètement Noir (NO) et plateau cat. A Busan (BU)
Chaise **Vita** - Tabouret **Vita**



✕
Chaises **My Frill**, 4 pieds métal, coque polypro Blanc (BL) avec placet tissu cat. B Nacre (B15),
coque Pêche (PH) avec placet tissu cat. B Choco (B23)
Tables **Inéo** (p.6)



garantie

empilable
selon
modèle

en stock
livraison
10 jours



Chaise My Frill

à partir de
150 €
+EC

Coque en polypropylène teintée dans la masse
Placet tissu rembourré haute résilience
Sous-coque de l'assise assortie à la coque
Piètement filaire métal Ø 12 mm
Piètement 4 pieds métal Ø 16 mm
Piètement polypropylène pyramidal sur roulettes
avec pivotement à 360°

COMPOSEZ VOS RÉFÉRENCES

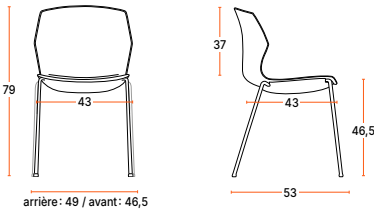

Métal

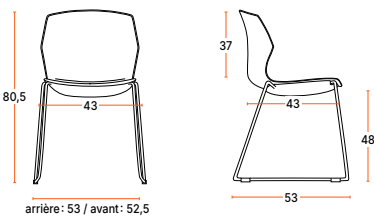

Filaire

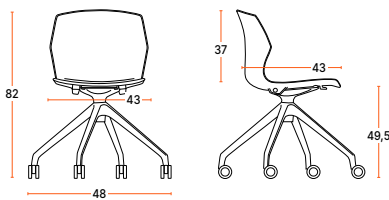

Pyramidal polypro sur roulettes

- 01 chaise
- 02 coloris de piètement
- 03 coloris de la coque
- 04 coloris du placet

Option

FR15

GB

GB

B78

01

02

03

04

chaise 01

Piètement	Tissu	Réf.	Cat. A € HT	Promo € HT	Cat. B € HT	Promo € HT	+EC
Métal Empilable par 10	Sans placet	FR10	-230-	150	-	-	1,06
	Avec placet	FR15	-280-	182	-295-	192	1,16
Filaire Empilable par 10	Sans placet	FR20	-235-	153	-	-	1,35
	Avec placet	FR25	-295-	192	-310-	202	1,50
Pyramidal sur roulettes Pivotement à 360°	Sans placet	FP90	-365-	237	-	-	1,31
	Avec placet	FP95	-425-	276	-445-	289	1,35

Coloris de piètement 02

4 pieds métal / filaire



pyramidal sur roulettes

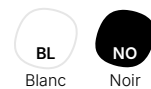

Coloris de la coque 03

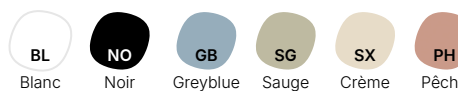

Coloris du placet 04

Par produit - Voir catégories p.4



Bureau Flex'up



à partir de
579 €
+EC

Bureau assis debout réglable en hauteur
Poste simple de 64 à 130 cm
Poste bench de 61,5 à 127,5 cm
2 mémoires de position, 2 prises USB-A et fonction verrouillage
Silencieux grâce à son moteur <42 dBa, double motorisation
Structure métallique avec colonne télescopique
Plateau mélaminé avec 2 opercules intégrés Ø 8 cm (blancs pour piètements blancs, noirs pour piètements sauge, pêche, crème et noir)

Produits associés :
Passe-câbles spirale
Panneaux écrans doubles

COMPOSEZ VOS RÉFÉRENCES

ref. bureau

- 01 bureau
- 02 coloris de piètement
- 03 finition de plateau

FEB120 BL AB
01 02 03

ref. produits associés

- 04 panneaux écrans / passe câble
- 05 coloris de pinces
- 06 coloris de tissu

PEDX120PHO BL B19
04 05 06

bureau 01

	En cm	Réf.	Prix € HT	Promo € HT	+ EC
<p>poste simple</p>	L.120	FEB120	890-	579	9,90
	L.140	FEB140	895-	582	10,44
	L.160	FEB160	905-	588	10,98
	L.180	FEB180	935-	608	11,52
<p>poste face à face</p>	L.120	FEB220	1760-	1144	19,80
	L.140	FEB240	1770-	1151	20,88
	L.160	FEB260	1790-	1164	21,96
	L.180	FEB280	1850-	1203	23,04
<p>retour Uniquement avec les postes simples</p>	L.100	FEBR10	750-	488	4,05
	L.120	FEBR12	760-	494	4,31

finition de plateau 03

cat. A - Mélaminé ép. 25 mm

BL BC VS AB
Blanc Beige Sauge Pêche

AC RH HM BU CW
Acacia Hercule Hamélin Busan Chelsea

produits associés 04

	En cm	Réf.	Prix € HT	Promo € HT	+EC
<p>Panneaux écrans doubles Uniquement poste face à face</p>	L.120	PEDX120PHO	590-	384	4,85
	L.140	PEDX140PHO	610-	397	5,14
	L.160	PEDX160PHO	635-	413	5,81
	L.180	PEDX180PHO	660-	429	6,50
Passe-câbles		VERTUP BL	85-	55	0,05

coloris du piètement 02 / pinces et goulottes 05

Seulement en noir et blanc pour les retours

BL NO SG SX PH
Blanc Noir Sauge Crème Pêche

coloris de tissu 06

Par produit - Voir catégories p.4





⌘
Bureaux **Flex'up** poste face à face réglables, piètement Blanc (BL),
plateau cat. B Terracotta (SU) et panneaux écrans double, tissu cat. B Choco (B23)
Fauteuils **Volt** - Armoires **Madera**



➤
Fauteuils **Munik** dossier tapissé, revêtement Cuir noir (999)
dossier tapissé avec tête et tissu cat. B Cyprès (B03)
dossier résille, et assise tissu tapissé tissu cat. B Pistache (B21)

Fauteuil Munik



garantie en stock livraison sous 10 jours

à partir de
475 €
+EC

Structure en polypropylène haute résistance avec accoudoirs 4D
Mécanisme synchrone Pro
Assise grand confort avec mousse injectée haute résilience technologie EggBox'Air, densité 65 kg/m³ et ép. 80 mm
Dossier tapissé ou dossier résille
Assise réglable en profondeur (translation d'assise) et en hauteur par vérin à gaz
Soutien lombaire 2D réglable en hauteur et en profondeur
Piètement noir 5 branches sur roulettes Ø 65 mm

En option :

Têteière
Roulettes sols durs



Mousse technologie EggBox'Air

COMPOSEZ VOTRE RÉFÉRENCE

- 01 fauteuil
- 02 option têteière
- 03 option roulettes sols durs
- 04 coloris de revêtement

	Options			
MU10Y05NO	TE	RD	C10	
01	02	03	04	



Synchrone pro

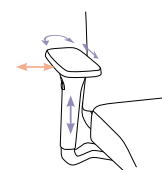

Accoudoir 4D

fauteuil 01

	Ref.	Cat. A € HT	Promo € HT	Cat. B € HT	Promo € HT	+EC
Résille	MU20Y05NO	-730-	475	-750-	488	3,67
Tissu	MU10Y05NO	-745-	484	-775-	504	3,67

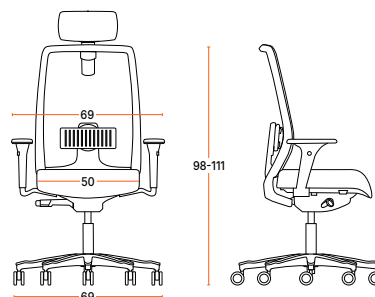

Fauteuil résille

options

	Ref.	Prix € HT	Promo € HT	+EC
Têteière 02 Réglable en hauteur et inclinable Tissu du même coloris que l'assise	TE	-95-	62	0,12
Roulettes sols durs 03 Déplacement silencieux du siège sur les sols durs (lino, parquet, carrelage...) Fournies en remplacement des roulettes d'origine	RD	-15-	10	-

coloris de tissu 04

Par produit - Voir catégories p.4

tissu

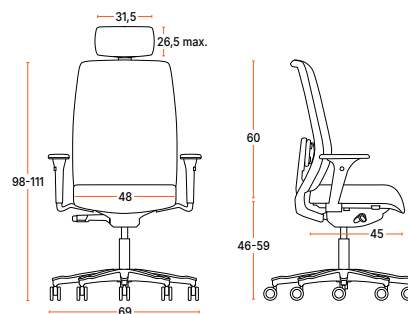

Fauteuil tapissé

Bureau Inéo

Traverse centrale de renfort pour une meilleure stabilité sous le plateau

Piètement rond métal Ø 5 cm avec vérins de mise à niveau

Piètement partagé entre les plateaux

Plateau avec 2 opercules intégrés Ø 8 cm (blancs pour piètements blancs, noirs pour piètements noirs)

Produit associé :

Voile de fond métallique ou bois

En option :

Pied réglable en hauteur disponible à l'unité



Pied réglable en hauteur



Voile de fond métallique

à partir de

221€

+EC



⚠
Bureau Inéo poste individuel avec retour caisson porteur, piètement Noir (NO) et plateau cat. A Blanc (BL)
Fauteuil Munik p.12 avec option accoudoirs et tête, tapissé structure noire et tissu cat. B Blush (B08)

COMPOSEZ VOS RÉFÉRENCES

ref. bureau

- 01 bureau
- 02 coloris de piètement standard ou option piètement réglable
- 03 finition de plateau

NED128 BR BC
01 02 03

↳ bureau 01

Pieds standards inclus, pieds réglables en option en remplacement
2 opercules inclus par plateau (sauf pour les retours et les extensions)

→ élément de départ

En cm	Réf.	Prix € HT	Promo € HT	+EC
Poste individuel - 4 pieds				
	L.120	NED128	-340-	221 4,49
	L.140	NED148	-360-	234 5,01
	L.160	NED168	-380-	247 5,55
	L.180	NED188	-400-	260 6,06

Poste face à face - 6 pieds

Prévoir un espace de 4 cm entre les 2 plateaux en prévision d'un panneau d'écran frontal

	L.120	NED228	-625-	406 8,35
	L.140	NED248	-665-	432 9,40
	L.160	NED268	-705-	458 10,49
	L.180	NED288	-745-	484 11,50

→ élément suivant

En cm	Réf.	Prix € HT	Promo € HT	+EC
Poste individuel - 2 pieds				
	L.120	NES128	-285-	185 3,87
	L.140	NES148	-305-	198 4,39
	L.160	NES168	-325-	211 4,94
	L.180	NES188	-345-	224 5,44

Poste face à face - 4 pieds

Prévoir un espace de 4 cm entre les 2 plateaux en prévision d'un panneau d'écran frontal

	L.120	NES228	-555-	361 7,78
	L.140	NES248	-595-	387 8,83
	L.160	NES268	-635-	413 9,92
	L.180	NES288	-675-	439 10,93

→ retour

En cm	Réf.	Prix € HT	Promo € HT	+EC
Avec 1 pied de soutien				
	L.80	NERT08	-145-	94 1,76
	L.100	NERT10	-155-	101 2,13
	L.120	NERT12	-165-	107 2,49

Avec caisson porteur- 1 jeu de platines

	L.80	NER813	-635-	413 7,62	
	3 tiroirs P.60	L.100	NER103	-650-	423 7,98
		L.120	NER123	-665-	432 8,34
		L.80	NER814	-635-	413 7,62
	4 tiroirs P.60	L.100	NER104	-650-	423 7,98
		L.120	NER124	-660-	429 8,34

ref. produits associés

- 04 voile de fond
- 05 coloris des équerres (bois seulement)
- 06 coloris du voile du fond

VFB120 BL BC
04 05 06

↳ coloris de piètement 02

→ standard



→ réglable (option)

En supplément - Prévoir le nombre de pieds requis pour votre bureau



Réf.	Prix € HT	Promo € HT
À l'unité En hauteur 70 à 82 cm	BR, NR ou GR	-37,5- 24

↳ finition de plateau 03 et voile de fond bois 06

Cat. A - Mélangé : plateau ép. 25 mm / voile de fond ép. 19 mm

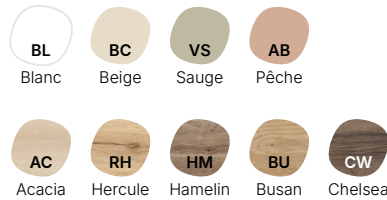

↳ produits associés 04

	En cm	Réf.	Prix € HT	Promo € HT	+ EC
Voile de fond					
Métal	H.31	L.120	VFM120	-85-	55 0,19
		L.140	VFM140	-95-	62 0,22
		L.160	VFM160	-105-	68 0,25
		L.180	VFM180	-120-	78 0,26
Bois	H.26	L.120	VFB120	-125-	81 0,86
		L.140	VFB140	-130-	85 0,95
		L.160	VFB160	-135-	88 1,14
		L.180	VFB180	-140-	91 1,33

↳ coloris des équerres (pour le voile de fond bois) 05

voile de fond métal 06





Fauteuil Elyson

à partir de
223 €
+EC

- Dossier aéré et galbé avec soutien lombaire 6 positions
- Mécanisme synchrone avec 3 positions de verrouillage
- Accoudoirs réglables en hauteur avec manchettes souples
- Mousse d'assise avec rembourrage en mousse injectée polyuréthane ép. 50 mm
- Translation d'assise pour régler la profondeur de l'assise

COMPOSEZ VOTRE RÉFÉRENCE

01 fauteuil

ELYS1A01

01

fauteuil 01

	Réf.	Prix € HT	Promo € HT	+ EC
1 à 2 unités (prix unitaires)	ELYS1A01	250-	238	2,63
À partir de 3 unités (prix unitaire)	ELYS3A01	235-	223	2,63

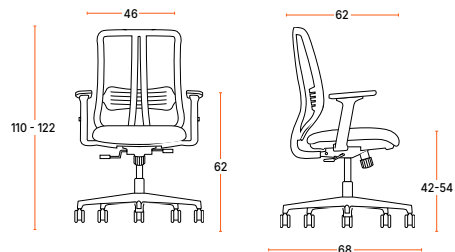

coloris du tissu



Noir



✕
Fauteuils **Elyson**
Bureau **Cinétic** Arche, panneau écrans **Spatia** et caissons **Elyos**

Armoire Cortina



garantie

en stock
livraison
sous 10 jours

à partir de

322 €

+EC

Armoires métalliques monobloc, rideaux PVC non-feu (M1)
Tablettes structurelles réglables en hauteur au pas de 25 mm
Tablettes métal ultra-rigides avec supports pour dossiers suspendus
Fond plat avec rail encastré
Support dossiers suspendus sous plafond
(sauf sur les modèles L.60 et 80 cm)
Vérins de mise à niveau réglables de l'intérieur
Serrure avec 2 clés pliantes
Profondeur 45 cm (hors tout)

Produits associés :

Top de finition bois
Clé passe partout



Armoire Cortina haute, structure Blanche (BL) et rideaux ton bois cat. A Hercule (RH)
Armoire Cortina basse, structure et rideaux ton uni Blanc (BL) et top de finition Acacia (AC)

ref. armoires

- 01 armoires
- 02 coloris de la structure
- 03 coloris des rideaux

ref. produits associés

- 03 modèle
- 04 coloris au besoin

AREB1010 BL AC
01 02 03

TARV12 AC
03 04

armoires 01

basse

2 rails pour dossiers suspendus sous les 2 tablettes

En cm	Rideaux tons unis				Rideaux tons bois			
	Réf.	Prix € HT	Promo € HT	+EC	Réf.	Prix € HT	Promo € HT	+EC
L.102	ARE1010	-495	322	7,56	AREB1010	-510	332	7,56
H.105								
L.120	ARE1012	-500	325	8,64	AREB1012	-515	335	8,64

haute

4 rails pour dossiers suspendus sous les 4 tablettes

En cm	Rideaux tons unis				Rideaux tons bois			
	Réf.	Prix € HT	Promo € HT	+EC	Réf.	Prix € HT	Promo € HT	+EC
L.102	ARE2010	-665	432	12,24	AREB2010	-685	445	12,24
H.198								
L.120	ARE2012	-675	439	13,86	AREB2012	-695	452	13,86

coloris de l'armoire 02

structure

BL GA NO
Blanc Gris alu Noir

rideaux

tons unis
En stock si monochromes

BL GA NO
Blanc Gris alu Noir

tons bois

AC BN
Acacia Bois naturel

produits associés 03

	En cm	Réf.	Prix € HT	Promo € HT	+EC
Top de finition bois	P.45 pour L.102	TARV10	-105	68	1,52
	pour L.120	TARV12	-110	72	1,90
Clé passe-partout		PASSARE	-35	23	0,01

coloris du top de finition 04

Cat. A - Mélangé ép. 25 mm

BL BC VS AB
Blanc Beige Sauge Pêche

AC RH HM BU CW
Acacia Hercule Hamelin Busan Chelsea

Caisson Madera



à partir de
361€
+EC

Caisson mélaminé
Plumier inclus pour rangement
Serrure équipée d'une clé pliante
Tiroir à dossiers suspendus équipé de coulisses
télescopiques à billes, extraction totale
et une roulette supplémentaire
Poignée coloris noire (ou coloris blanc sur demande)

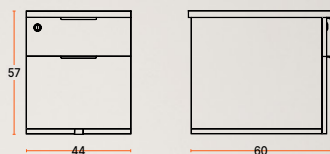

↗
Caisson **Madera** 3 tiroirs cat. A Acacia (AC)
et 2 tiroirs cat. B Azul (AZ)

COMPOSEZ VOTRE RÉFÉRENCE

01 caisson
02 coloris du caisson

XCR2T

BU

01

02

caisson 01

	Réf.	Prix € HT	Promo € HT	+EC
2 tiroirs (1 tiroir + 1 tiroir dossier suspendu)	XCR2T	555	361	4,56
3 tiroirs	XCR3T	585	380	5,09

coloris du caisson 02

cat. A - Mélaminé ép. 19 mm





garantie

en stock
livraison
sous 10 jours

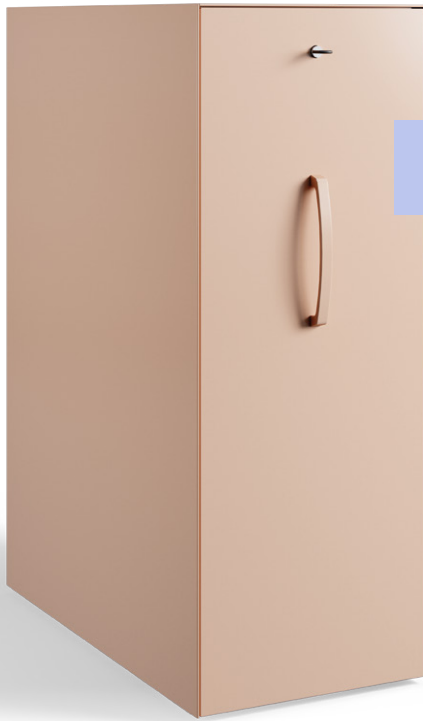

Caisson Tower

à partir de
471€
+EC

- Caisson métallique monobloc
- Tiroir unique avec plumier inclus
- Coulisses télescopiques à billes, extraction totale
- Paroi verticale positionnable à droite ou à gauche
- Serrure équipée d'une clé pliante

En option :
Clé passe-partout
Top de finition bois (inclus pour le modèle bas)

COMPOSEZ VOS RÉFÉRENCES

⚠ Le top de finition du H.113 est à commander séparément

ref. caisson

- 01 caisson
- 02 coloris du caisson
- 03 coloris du top finition (obligatoire pour les caissons bas)

TOB	NO	BU
01	02	03

ref. option

- 04 clé ou top de finition
- 05 coloris du top de finition

TOPTW	VG
04	05

caisson 01

H.72 cm : tiroir unique avec 1 tablette + top de finition inclus
H.113 cm : tiroir unique avec 2 tablettes (1 fixe + 1 réglable en hauteur)
top de finition en option

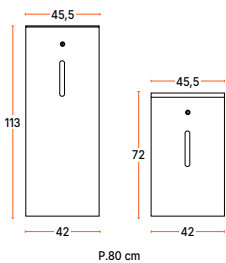

En cm	Réf.	Prix € HT	Promo € HT	+EC
H.72	TOB	-725-	471	5,94
H.113	TOH	-985-	640	2,60

options 04

	En cm	Réf.	Prix € HT	Promo € HT	+EC
Clé passe-partout		RANGCLE	-8-	5	0,05
Top de finition Ajustable à droite, au centre ou à gauche	L.45,5 x P.80	TOPTW	-95-	62	1,00

coloris du top de finition 03 / 05

cat. A - Mélaminé ép. 25 mm

coloris du caisson 02

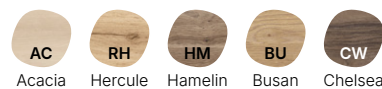



⌘
Table haute **Palma** rectangulaire, piètement Blanc (BL)
et plateau cat. A Busan (BU) - Tabourets **Vita**



Table haute Palma

Hauteur de 104 cm, disponible avec angles droits ou arrondis
Piètement métallique 4 x 4 cm avec repose-pieds

En option :
2 boîtiers électriques 1 prise (220 V)
+ 1 USB-A (5 V) au centre de la table

COMPOSEZ VOTRE RÉFÉRENCE

- 01 table haute
- 02 option boîtier électrique
- 03 coloris de piètement
- 04 finition de plateau

Option

PAMT168 TP NO AC

01 02 03 04

à partir de
410 €
+EC

table haute ⁰¹

rectangulaire

En cm	Réf.	Prix € HT	Promo € HT	+EC	
	L.120	PAMT128	630 410	6,44	
	P.80	L.160	PAMT168	670 436	7,62
	P.95	L.160	PAMS169	690 449	8,15

ovale

En cm	Réf.	Prix € HT	Promo € HT	+EC
	L.160	PAMA169	730 475	8,15
	P.95	L.200	PAMA209	790 514

demi rond

En cm	Réf.	Prix € HT	Promo € HT	+EC	
	P.95	L.160	PAMD169	740 481	8,15

coloris de piètement ⁰³

Repose-pieds coloris assorti



finition de plateau ⁰⁴

cat. A Mélangé ép. 25 mm



option ⁰²

	Réf.	Prix € HT	Promo € HT
2 boîtiers électriques 1 prise (220 V) + 1 USB-A (5 V) Boîtier assorti au piètement	TP	195	127

Tabouret My Frill



garantie



empilable
par 4



en stock
livraison
10 jours

à partir de

211€

+EC

Coque en polypropylène teintée dans la masse
Placet tissu haute resilience
Piètement en tube d'acier
équipé d'un repose-pieds Ø 16 mm
Sous-coque de l'assise assortie à la coque

COMPOSEZ VOTRE RÉFÉRENCE

- 01 tabouret
- 02 coloris de piètement
- 03 coloris de la coque
- 04 coloris du placet

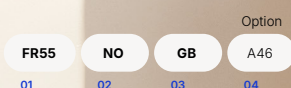

tabouret 01

S'adapte aux tables d'une hauteur de 104 cm

Tissu	Réf.	Cat. A € HT	Promo € HT	Cat. B € HT	Promo € HT	+EC
Sans placet	FR50	-325-	211	-	-	1,39
Avec placet	FR55	-385-	250	-400-	260	1,54

coloris de piètement 02 / coque 03

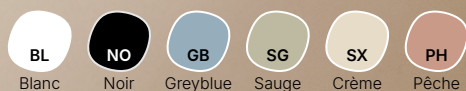

coloris du placet 04

Par produit - Voir catégories p.4





κ
Tabourets **My frill**, coques Pêche (PH) avec placet tissu cat. B Blush (B08),
coques Crème (SX) avec placet tissu cat. D Sésame (D17) - Table **Hub**

Cloison Spatia



garantie

confort
acoustique

à partir de

137 €
+EC

2 finitions de cloisons pleines :

- Mélaminé ép. 25 mm
- Tapissée composée d'une âme mélaminée ép. 25 mm recouverte d'une ouate et de tissu pour un confort acoustique
- Déplacements et installation rapides sur roulettes

Produits associés :

Piètement sur roulettes ou pieds stabilisateurs



Cloisons **Spatia** arrondies et rectangulaires, tissu cat. B Pistache (B21) et Mauve (B22) sur pieds stabilisateurs
Cloison **plante verte** Dune, bac cat. A Beige (BC)

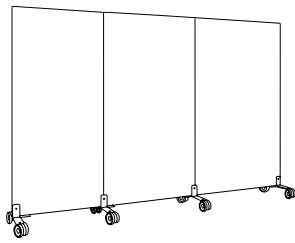

Cloisons pleines rectangulaires sur roulettes

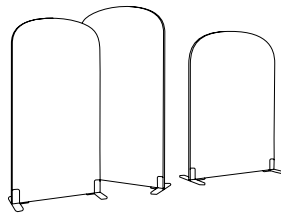

Cloisons pleines arrondies sur pieds



Système de liaison entre les panneaux rectangulaires

COMPOSEZ VOS RÉFÉRENCES

⚠ Les cloisons pleines sont fournies sans pieds stabilisateurs, il est nécessaire de les commander séparément

ref. cloison

- 01 modèle
- 02 coloris de la cloison (bois ou tissu)

CT108PHO

01

A46

02

ref. produit associé

- 03 pied stabilisateur

CPS

03

cloison 01

	En cm	Mélaminé			Tissu acoustique							
		Réf.	Prix € HT	Promo € HT	+EC	Réf.	Cat. A € HT	Promo € HT	Cat. B € HT	Promo € HT	+EC	
Arrondies Piètement non partageable	H.160	L.80	CMAR080SP	-210	137	4,92	CTAR080SPPHO	-450	293	540	351	5,16
		L.100	CMAR100SP	-250	163	6,14	CTAR100SPPHO	-505	328	605	393	6,48
		L.120	CMAR120SP	-290	189	7,37	CTAR120SPPHO	-555	361	665	432	7,80
	H.180	L.80	CMAR088SP	-230	150	5,53	CTAR088SPPHO	-490	319	590	384	5,88
		L.100	CMAR108SP	-270	176	6,91	CTAR108SPPHO	-545	354	655	426	7,25
		L.120	CMAR128SP	-310	202	8,30	CTAR128SPPHO	-595	387	715	465	8,75
Rectangulaires Piètement partageable	H.160	L.80	CM080	-205	133	4,92	CT080PHO	-445	289	535	348	5,16
		L.100	CM100	-245	159	6,14	CT100PHO	-500	325	600	390	6,48
		L.120	CM120	-285	185	7,37	CT120PHO	-550	358	660	429	7,80
	H.180	L.80	CM088	-225	146	5,53	CT088PHO	-485	315	585	380	5,88
		L.100	CM108	-265	172	6,91	CT108PHO	-540	351	650	423	7,25
		L.120	CM128	-305	198	8,30	CT128PHO	-590	384	710	462	8,75

coloris de la cloison 02

tissu

A B

bois

Cat. A - Mélaminé ép.25 mm

BL Blanc BC Beige VS Sauge AB Pêche

AC Acacia RH Hercule HM Hamelin BU Busan CW Chelsea

produits associés 03

	Réf.	Prix € HT	Promo € HT	+EC	
Pieds stabilisateurs Coloris blanc - À l'unité Pour les cloisons arrondies, prévoir 2 pieds par cloison Pour les cloisons rectangulaires, prévoir 2 pieds pour les éléments de départ, 1 pied pour les éléments suivants, ou cloison individuelle					
	Sur pieds	CPS	-75	49	0,10
	Sur roulettes Rehausse de 6,5 cm	CPS2R	-105	68	0,60



Bureau Xénion

à partir de **530 €** +EC

Structure mélaminé ép. 25 mm
 Piètement panneau équipé de vérins de mise à niveau
 Voile de fond structurel
 Rehausse du plateau bois de couleur aluminium
 Piètement tulipe métal pour extension convivialité

COMPOSEZ VOTRE RÉFÉRENCE

- 01 bureau
- 02 coloris de piètement (si extension convivialité)
- 03 coloris de structure

XBD115 PH BU
 01 02 03

bureau 01

plan droit

En cm	Réf.	Prix € HT	Promo € HT	+EC
L.180	EBPN18	-815-	530	10,60
 P.90	L.200	EBPN20	-850-	553 11,16

retour

En cm	Réf.	Prix € HT	Promo € HT	+EC
 P.60	L.100	EBPN10	-430-	280 3,41

extension convivialité

En cm	Réf.	Prix € HT	Promo € HT	+EC
 Ø 115	XBD115	-750-	488	6,80

coloris de piètement 02

Si extension convivialité

BL Blanc
NO Noir
SG Sauge
SX Crème
PH Pêche

coloris de structure 03

Cat. A - Mélaminé ép.25 mm

BL Blanc
BC Beige
VS Sauge
AB Pêche

AC Acacia
RH Hercule
HM Hamelin
BU Busan
CW Chelsea

Fauteuil et sièges **Élite**, dossiers haut et bas
 Bureau **Xénion**, plan droit avec retour,
 structure cat. A Pêche (AB)
 ✕

Fauteuil Élite

à partir de
611€
 +EC

Structure métallique (peinture noire)
 avec accoudoirs assortis
 Assise et dossier en résille, garnis d'une
 mousse d'appoint et tapissés en simili cuir noir
 Réglage de la hauteur d'assise par vérin à gaz
 Mécanisme basculant à axe décalé,
 réglable en intensité et blocage multi-positions
 Piètement noir 5 branches sur roulettes Ø 50 mm
 Disponible en version fauteuil haut
 ou siège visiteur

En option : Roulettes sols durs



COMPOSEZ VOTRE RÉFÉRENCE

- 01 fauteuil
- 02 option (pour fauteuil uniquement)

Option

ELT20 **RD**

01 02

fauteuil 01

	Réf.	Simili-cuir € HT	Promo € HT	+EC
Fauteuil	ELT20	-1075-	699	2,91
Siège visiteur	ELT80	-940-	611	1,84

option 02

	Réf.	Prix € HT	Promo € HT
Roulettes sols durs Déplacement silencieux du siège sur les sols durs (lino, parquet, carrelage ...) Fournies en remplacement des roulettes d'origine	RD	-15-	10

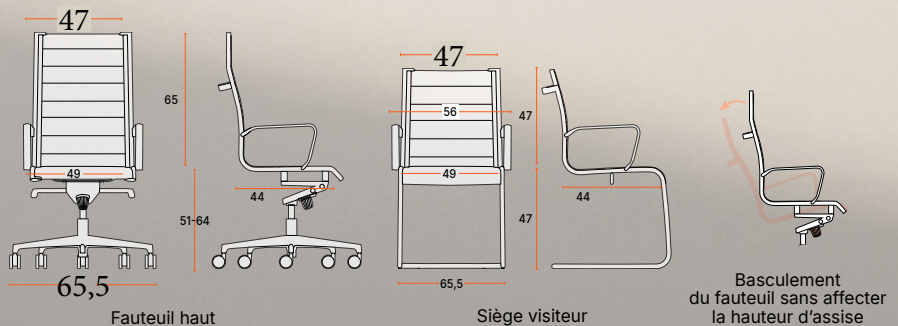

✂
Banquettes **Kréativ** arrondie 45° avec patins, tissu cat. B Avoine (B82)
Poufs **Kréativ** 1/4 de cercle avec patins, tissu cat. B Châtaigne (B16) et Avoine (B82)
Pouf **Kréativ** pétale avec patins, tissu cat. D Safran (D12)
Tables **Edge** Crème (SX) et Sauge (SG)

Banquette Kréativ



garantie

livraison sous 2 semaines

à partir de
179 €
+EC

Structure en bois molletonnée d'une ouate, entièrement tapissée
Mousse d'assise haute résilience ép. 50 mm
Système de liaison rapide entre chaque module
Patins polypropylène Ø 50 mm ou piètements bois
Électrification avec accoudoirs média

COMPOSEZ VOS RÉFÉRENCES

ref. module

01 modèle
02 coloris de tissu

KVB060NO

B85

01

02

module 01

Patins en polypropylène standard
commander les piètements en bois séparément

banquette

En cm	Réf.	Cat. A € HT	Promo € HT	Cat. B € HT	Promo € HT	+EC
Standard - 4 patins inclus H.39						
L.62 x P.62	KVB060NO	-430-	280	-465-	302	2,20
L.92 x P.62	KVB090NO	-545-	354	-590-	384	3,20
L.122 x P.62	KVB120NO	-690-	449	-790-	514	4,20
Avec dossier - 4 patins inclus H.68						
L.62 x P.62	KVN060NO	-705-	458	-755-	491	3,00
L.92 x P.62	KVN090NO	-845-	549	-905-	588	4,00
L.122 x P.62	KVN120NO	-945-	614	-1015-	660	5,00

pouf

En cm	Réf.	Cat. A € HT	Promo € HT	Cat. B € HT	Promo € HT	+EC
Pétale - 6 patins inclus H.39						
L.110 x P.45	KVPNO	-650-	423	-690-	449	3,60
Rond - 4 patins / roulettes incluses Ø 38						
H.39	Patins KVR038NO	-275-	179	-290-	189	1,20
H.40,5	Roulettes KVR038RO	-285-	185	-300-	195	1,20

ref. piètement

03 lot de piètement

4KPBO

03



Piètements bois

accoudoir média

4 patins inclus + boîtier électrique 1 prise 220 V + 1 USB-A (5 V)
livré avec cordon d'alimentation L.2 ML

En cm	Réf.	Cat. A € HT	Promo € HT	Cat. B € HT	Promo € HT	+EC
H.56 L.32 x P.62	KVE090NO	-655-	426	-690-	449	2,57

complément

En cm	Réf.	Cat. A € HT	Promo € HT	Cat. B € HT	Promo € HT	+EC
1/4 de cercle - 3 patins inclus						
H.39 L.62 x P.62	KVB14NO	-640-	416	-685-	445	2,00
Arrondi 45° - 4 patins inclus						
H.39 L.93 x P.62	KVB18NO	-690-	449	-705-	458	3,20
Liaison 2 départs - angle 45° - 3 patins inclus						
H.39 L.62 x P.62	KVA045NO	-445-	289	-475-	309	1,57

coloris de tissu 02

Voir catégories p.4



produit associé 03

En cm	Réf.	Prix € HT	Promo € HT	+EC
Piètement bois Non compatible avec les poufs pétales				
H.10	Lot de 3 3KPBO	-68-	44	0,09
H.10	Lot de 4 4KPBO	-90-	59	0,12

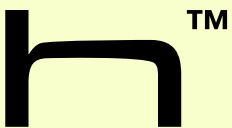

Harmony™
38 avenue Vincent d'Indy
30 100 ALÈS - FRANCE

www.harmony-group.fr
tél. : 04 66 24 01 90
contact@harmony-group.fr

SIRET 500 491 386 00065
N° TVA intracommunautaire
FR15 500 491 386

