

GROUPE PIERRE HENRY

CLASSER, RANGER, PROTÉGER



- ARMOIRES ET MEUBLES DE BUREAU
- VESTIAIRES
- ACCESSOIRES PLASTIQUES
- BOITES PLASTIQUES
- ACCESSOIRES MÉTAL
- CLASSEMENT PROFESSIONNEL
- TRIEURS
- BOITES DE RANGEMENT
- PARURES DE BUREAU
- BAGAGERIE

LES ESSENTIELS

www.groupepierrehenry.fr

SOMMAIRE



ORIGINE FRANCE GARANTIE	5
LABELS	6
ARMOIRE MONOBLOC GENERIC	8
ARMOIRE MONOBLOC ETIC	10
ACCESSOIRES POUR ARMOIRES MONOBLOCS ETIC ET GENERIC	13
DST DYNAMIQUE SYSTÈME TIROIRS	14
ARMOIRES CLASS'900	15
ARMOIRES DÉMONTABLES À PORTES BATTANTES ET PLIANTES	16
ARMOIRES DÉMONTABLES À PORTES BATTANTES JOKER	17
BUREAU CORIAL	18
BUREAU EVIDENCE	19
GAMME DE VESTIAIRES	20
ACCESSOIRES ET DESCRIPTIF	22
CAISSONS PRO	24
CLASSEURS PRO	26
MEUBLES À TIROIRS SOHO	27
CASIERS SOHO	29
MEUBLES À CLAPETS PRO	30
MEUBLES À CLAPETS SOHO	31
DESSERTES PRO	32
MODULES DE RANGEMENT SOHO	33

DOSSIERS SUSPENDUS	34
CLASSEURS MÉNAGERS MÉTAL	35
CLASSEURS MÉNAGERS PLASTIQUE	36
GAMME HORIZON	37
BOITES PLASTIQUES	38
ARMOIRES À CLÉS - BOITES À MONNAIE	39
CANTINES	40
BOITES À OUTILS	41
TABLEAUX MAGNÉTIQUES - ACCESSOIRES MÉTAL IMPRIMÉ	42
BOITES ARCHIVES DOS 80 MM - BOITES DE RANGEMENT CARTON	43
TRIEURS MÉNAGERS	44
MAXI PARURE DE BUREAU	46
ACCESSOIRES MESH	47
PARURES DE BUREAU BOIS / MESH	48
CORBILLE PANIER DE BASKET	49
CARNETS DE NOTES	50
CARNETS À SPIRALES	51
TRAVELLER HORIZONTAL ET VERTICAL	52
TRAVELLER CITY/ACCESS	53
BAGAGES ESPACE	54
MALLES DE RANGEMENT SOUPLES	55



ORIGINE FRANCE GARANTIE



Le groupe Pierre Henry a obtenu le label Origine France Garantie sur la plupart de ses gammes de produits de classement et de rangement en métal.



QU'EST-CE QUE LA CERTIFICATION ORIGINE FRANCE GARANTIE ?

Ce label lancé en Mai 2011 par l'association Pro France est un gage de qualité et de fiabilité, certifié par l'organisme d'audit Bureau Veritas Certification. Il permet d'authentifier l'origine française d'un produit et pour les consommateurs de s'assurer de la traçabilité du produit en donnant une indication de provenance.

Deux critères cumulatifs sont obligatoires afin d'obtenir ce label :

- 50% au moins du prix de revient unitaire est acquis en France
- Le produit prend ses caractéristiques essentielles en France

QUELS SONT LES AVANTAGES ?

Ce label est un atout pour nos produits car les consommateurs sont de plus en plus sensibles au « Made in France » et souhaite connaître l'origine du produit de façon claire et transparente. L'achat de produits français est perçu comme une démarche citoyenne et un gage de qualité pour les usagers. Le marché étranger appréciant également les produits français, le label est donc une preuve de certification française afin d'élargir notre clientèle internationale.

Vous trouverez ci-dessous les gammes de produits Pierre Henry ayant déjà obtenu le label Origine France Garantie :

- Meubles de classement (Meubles métalliques à tiroirs)
- Casiers de rangement (Meubles métalliques à portes et multi-portes)
- Meubles à clapets
- Classeurs ménagers
- Cantines à tringle
- Servantes d'atelier



Le GROUPE PIERRE HENRY met son savoir-faire industriel au service de la création de solutions de rangement et de classement intelligentes.

NOTRE VISION

Innover pour construire avec vous et pour vous un monde facile et pratique.

NOTRE MISSION

Le GROUPE PIERRE HENRY s'engage à proposer des innovations intelligentes pour l'univers de la maison et du bureau. Nous fabriquons des articles de rangement et de papeterie, des meubles de bureau, des produits de voyage et de bricolage qui imaginent de nouveaux standards permettant à chacun de mieux vivre son quotidien et de se concentrer sur son activité.

NOTRE AMBITION

Etre un référent dans la proposition de solutions intelligentes de rangement, classement et protection et stimuler les marchés en réinventant les modèles de consommation et de travail.

PROPOSITION DE VALEUR

Le GROUPE PIERRE HENRY vous accompagne au quotidien dans l'aménagement de vos espaces personnels, professionnels et itinérants en créant des solutions intemporelles et intelligentes, procurant de nouveaux comforts et plaisirs d'usage.

LABELS



FIER D'ACHETER FRANÇAIS

Ce label a été lancé en Juillet 2013 par notre entreprise. 67% des Français estiment qu'il est important d'acheter des produits fabriqués en France, qu'il s'agit d'un acte citoyen et que ce critère de fabrication française peut les inciter à payer plus cher un produit. En choisissant d'acheter des produits labellisés "Fier d'acheter Français" vous soutenez la qualité des produits, l'innovation et le maintien de l'emploi en France. Alors soutenez, vous aussi, la production française et engagez-vous fièrement à acheter français.



ORIGINE FRANCE GARANTIE

Ce label, lancé en Mai 2011 par l'association Pro France est un gage de qualité et de fiabilité certifié par l'organisme d'audit Bureau Veritas Certification. Deux critères cumulatifs sont obligatoires pour obtenir ce label :

- 1- au moins 50 % du prix de revient unitaire est français
- 2- le produit prend ses caractéristiques essentielles en France.

Cette démarche citoyenne de labellisation répond aux 9 français sur 10 qui estiment que la fabrication française est un gage de qualité et de respect des normes sociales et environnementales.



TÔLE D'ACIER CLASSÉE NON FEU M1

En France, il existe un classement sous norme NF P. 92.507, composé de 5 catégories qui définissent la réaction au feu des matériaux : ils vont de M0 pour l'ininflammable à M4 pour désigner les matériaux les plus inflammables jusqu'à leur propension à la propagation du feu.

Cette classification, qui correspond au temps de résistance d'un matériau à une température donnée, est établie par des laboratoires agréés par le ministère de l'Intérieur, comme le CSTB dont le site délivre de plus amples informations.

Caractéristiques : M0 : (incombustible) - **M1 : (combustible, non inflammable)** - M2 (difficilement inflammable) - M3 (moyennement inflammable) - M4 (facilement inflammable)



NF-ENVIRONNEMENT AMEUBLEMENT

La Marque NF Environnement est une marque collective de certification délivrée par AFNOR Certification (filiale du groupe AFNOR) aux producteurs qui se soumettent volontairement à un cahier des charges de qualité environnementale. Créée en 1991, cette marque qui distingue des produits qui ont un impact environnemental réduit, est la certification écologique officielle française.

La Marque NF Environnement offre une double garantie : la qualité d'usage et la qualité écologique. Elle assure la prise en compte des impacts environnementaux sur tout le cycle de vie du produit. Le produit doit répondre à un cahier des charges précis, notamment en faveur de l'environnement. Il peut s'appliquer à toutes sortes de produits à l'exception des produits pharmaceutiques, des produits agro-alimentaires et du secteur automobile, et des services.



NF-OFFICE EXCELLENCE CERTIFIÉ

La marque NF-Office Excellence Certifié est la marque NF pour le mobilier de bureau.

Elle est délivrée par l'Institut Technologique FCBA, organisme certificateur mandaté par l'AFNOR pour gérer cette marque. FCBA certifie des produits NF-Office Excellence Certifié après que la preuve lui a été apportée :

- de la conformité à la réglementation et aux normes en vigueur du produit concerné par la demande de droit d'usage de la marque NF-Office Excellence Certifié,
- de la capacité de l'entreprise à fabriquer des produits d'un niveau de qualité équivalent à celui des produits testés au cours des différents audits techniques et de qualité, de la mise en place et du suivi,
- de la mise en place et du suivi des engagements sociétaux et environnementaux.



NF-MOBILIER TECHNIQUE

Depuis près de 25 ans, elle est la certification officielle de conformité aux Normes Françaises et la marque de Qualité pour tous les mobiliers utilisés en milieu professionnel. On retrouve généralement ces mobiliers en structures collectives dont les utilisateurs sont multiples.

Pour obtenir la certification, les produits doivent répondre à des critères de sécurité et de performance définis dans le référentiel intégrant toutes les normes européennes et françaises, ainsi qu'un certain nombre de spécifications particulières complémentaires.



REACH

Les nombreuses couleurs disponibles sont agréées « REACH »

REACH est une réglementation européenne entrée en vigueur le 1er juin 2007.

Elle impose aux entreprises de prouver qu'elles ne commercialisent pas de produits incluant des substances chimiques dangereuses pour la santé des consommateurs et pour l'environnement.



FOREST STEWARDSHIP COUNCIL

Le Forest Stewardship Council (FSC) est une organisation internationale indépendante, non-gouvernementale à but non lucratif mais aussi un label environnemental, qui assure que de la production de bois ou d'un produit à base de bois respecte les procédures censées garantir la gestion durable des forêts. Dans la mesure où la gouvernance de ce label se fonde sur trois collègues qui à part égales traitent les trois questions de qualité et performances environnementales, sociales et économiques, le FSC est considéré comme un écolabel, mais aussi comme un écosocialabel.



ÉCO-EMBALLAGES

Éco-Emballages est une entreprise privée créée en 1992 dans le secteur du recyclage des emballages ménagers. C'est l'un des deux éco-organismes agréés par l'État pour organiser, superviser et accompagner le recyclage des emballages ménagers en France. Clementina frog contribue au label Eco-emballage pour ces différents emballages de ventes.



TRIMAN

Le logo Triman, apposé sur les produits et emballages, informe le consommateur que le produit ou l'emballage ne doit pas être jeté dans la poubelle des ordures ménagères mais doit être trié ou rapporté dans un point de collecte pour être recyclé.



PEFC

La certification forestière atteste de la gestion durable de la forêt et du respect de ses fonctions environnementales, sociétales et économiques. Elle garantit l'application de règles strictes par tous les intervenants en forêt (propriétaires, exploitants et entrepreneurs de travaux forestiers). Par exemple, il est interdit d'utiliser des OGM en forêt et des arbres morts doivent être conservés pour favoriser la biodiversité. Ces règles comportent également toute une série d'exigence sur le renouvellement et la régénération naturelle de la forêt, sur le maintien de sa diversité, sur le respect de la flore, de la faune, des sols, de l'eau et des paysages, et sur les conditions de travail des intervenants en forêt.

ARMOIRE MONOBLOC **GENERIC**

VINCO.



LA STRUCTURE DES ARMOIRES GENERIC* A ÉTÉ CONÇUE POUR ASSURER UNE RIGIDITÉ OPTIMALE TOUT EN VOUS OFFRANT UN GRAND CONFORT D'USAGE.

Grâce aux rideaux à ouverture totale, à la présence d'un fond plat et aux nombreuses options de rangement qui permettent un accès facile à vos dossiers.

*Gamme d'armoires monoblocs

<http://www.vinco.com/docs/files/TAP%20armoires%20a%20rideaux%20GENERIC.pdf>





LE DESSUS :

Une tablette fixe en partie haute des armoires, indépendante du dessus, permettant de recevoir une charge élevée de dossiers suspendus sans déformer le dessus de l'armoire.



LES RIDEAUX :

Rideaux à ouverture totale, en lame de 30mm, entièrement escamotables. L'accès au contenu est ainsi garanti à 100%.

LES POIGNÉES :

Les poignées sont encastrées et sont d'un coloris assorti au corps de l'armoire. Serrure par came 90° anticrochetage. Passe disponible.

FOND PLAT :

Le rail des rideaux est encastré dans l'épaisseur du socle ce qui garantit l'intégrité en facilitant l'extraction de charges lourdes.

Corps

Blanc : RAL 9010

Aluminium : RAL 9006

Blanc : RAL 9016

Gris Perle : RAL 7035

Beige : RAL 1015

Noir : RAL 9005

Anthracite : RAL 7016

Tablettes noires sauf sur armoire blanche

Rideaux unis

Blanc : RAL 9010

Blanc : RAL 9016

Gris Perle : RAL 7035

Aluminium : RAL 9006

Anthracite : RAL 7016

Noir : RAL 9005

Beige : RAL 1015

Rideaux bois

Merisier

Erable

Hêtre

Poirier rosé

Poirier foncé

Chêne clair

Wengé

Pommier de Honfleur

Pommier de France

Rideaux fun

Jaune : RAL 1021

Anis

Orange : RAL 2008

Prune

Vert : RAL 6018

Rouge

Bleu : RAL 5002

ARMOIRE MONOBLOC ETIC

* Existe aussi en démontable

VINCO.



LA GAMME ETIC* RESPECTE SCRUPULEUSEMENT LA RÉGLEMENTATION ENVIRONNEMENTALE EN VIGUEUR.

Le taux de recyclage global de ces armoires est de plus de 97% et le PP utilisé pour les rideaux affiche un impact sur le réchauffement climatique inférieur de 70% à celui du PVC.

De même le processus de fabrication de ces armoires s'inscrit dans une politique de développement durable efficace. En choisissant ces armoires VINCO, vous faites le choix de la qualité optimale tout en respectant l'environnement !

*Gamme d'armoires monoblocs et démontables

<http://www.vinco.com/docs/files/TAP%20armoires%20a%20rideaux%20GENERIC.pdf>





OPTION TOP D'ARMOIRE :

Les tops de finition sont réalisés mélaminé d'épaisseur 25mm. Les 4 côtés ont un chant plaqué en ABS d'épaisseur 2mm.

LE DESSUS :

Une tablette fixe en partie haute des armoires, indépendante du dessus, permettant de recevoir une charge élevée de dossiers suspendus sans déformer le dessus de l'armoire.

LES POIGNÉES FILANTES :

Préhension toute hauteur, lames terminales métalliques assorties au coloris du corps de l'armoire. Serrure par came 90° anticrochetage. Passe disponible.

FERMETURE :

Fermeture 3 points sur les hauteurs 1980 et 1600 mm (fermeture des crochets dans le sens opposé pour renforcer la sécurité) et 2 points sur les hauteurs 1000, 1200 et 1360 mm (avec serrure décentrée vers le haut sur H.1000 mm pour une meilleure ergonomie).

LES RIDEAUX :

Rideau PP classé non feu M3 à ouverture totale, en lame de 30mm, entièrement escamotable. L'accès au contenu est ainsi garanti à 100%.

FOND PLAT :

Le rail des rideaux est encastré dans l'épaisseur du socle ce qui garantit l'intégrité en facilitant l'extraction de charges lourdes.

LE SOCLE :

Socle très résistant équipé de 2 traverses de renfort recevant 4 vérins. Les vérins sont réglables de l'intérieur de l'armoire et ont une course de 20mm.

Corps

Blanc : RAL 9010	Blanc : RAL 9016	Gris Perle : RAL 7035
Basalte BS	Aluminium : RAL 9006	Anthracite : RAL 7016
Noir : RAL 9005	Beige : RAL 1015	<i>Tablette du coloris du corps sauf anthracite, beige et basalte</i>

Rideaux unis

Blanc : RAL 9010	Blanc : RAL 9016
Basalte : BS	Beige : RAL 1015
Aluminium : RAL 9006	Gris Perle : RAL 7035
Noir : RAL 9005	Anthracite : RAL 7016

Rideaux bois

Merisier	Erable
Hêtre	Poirier rosé
Chêne clair	Wengé
Pommier de Honfleur	Pommier de France

DIMENSIONS DISPONIBLES



HAUTEUR	1980 MM UTILE : 1850 MM	1608 MM UTILE : 1475 MM	1360 MM UTILE : 1228 MM	1200 MM* UTILE : 1069 MM	1000 MM UTILE : 870 MM	725 MM** UTILE : 672 MM	710 MM UTILE : 579 MM	695 MM UTILE : 565 MM	440 MM UTILE : 385 MM
---------	----------------------------	----------------------------	----------------------------	-----------------------------	---------------------------	----------------------------	--------------------------	--------------------------	--------------------------

LARGEUR 1200 MM
UTILE : 1039 MM

Existe en profondeur 60 cm

* 3 hauteurs de classeur

** 2 hauteurs de classeur

Existe en profondeur 60 cm

1912	1612	1312	1212	1012	7212	7112	0712	0412
------	------	------	------	------	------	------	------	------

LARGEUR 1000 MM
UTILE : 839 MM

1910	1610	1310	1210	1010	7210	7110	0710	0410
------	------	------	------	------	------	------	------	------

LARGEUR 800 MM
UTILE : 839 MM

1908	1608	1308	1208	1008	7208	7108	0708	0408
------	------	------	------	------	------	------	------	------

ACCESSOIRES POUR ARMOIRES MONOBLOCS

● ● ● ● Modèles ETIC et GENERIC

TABLETTES



RÉFÉRENCES	L.100 mm	L.120 mm
Noir	445745	445715
Alu	445740	445710
Gris	445744	445714
Blanc	445749	445719

GENERIC : tablette noir (sauf blanc)

ETIC : coloris du corps sauf anthracite, beige et basalte

CHÂSSIS TÉLESCOPIQUE



Avec glissières simples (pas d'antibasculant)

RÉFÉRENCES	L.100 mm	L.120 mm
Noir	445845	445935

Avec glissières spécifiques (antibasculant)

RÉFÉRENCES	L.100 mm	L.120 mm
Noir	501240	501250

ACCESSOIRES POUR CHÂSSIS TÉLESCOPIQUE



RÉFÉRENCES	Noir
Bac pour châssis L.120mm	626510
Intercalaire	626520

TABLETTES DE CONSULTATION POUR ARMOIRE À RIDEAUX



RÉFÉRENCES	L.100 mm	L.120 mm
Noir	501265	501270

TOP DE FINITION



RÉFÉRENCES	L.100 mm	L.120 mm
Hêtre	462149	462148
Merisier	462113	462103
Érable	462110	462100
Chêne	462119	462109
Blanc	462138	462130

KITS DE SÉPARATEURS VERTICAUX



RÉFÉRENCES	Arm. P. 375 mm (noir)
Kit de 5 H.18 cm	443700
Kit de 5 H.22 cm	443705

TABLETTE PENDERIE



RÉFÉRENCE	L.120 mm
Noir	443760

KIT 2/3 PENDERIE



RÉFÉRENCE	L.120 mm
Noir	445965

BACS À FICHES (LIVRÉS AVEC 5 INTERCALAIRES)



RÉFÉRENCES	Noir
A5H	981026
A4H	981020

TABLETTE TÉLESCOPIQUE POUR ARMOIRE À RIDEAUX



RÉFÉRENCE	L.120 mm
Noir	501280



OPTIMISEZ L'AMÉNAGEMENT INTÉRIEUR DE VOS ARMOIRES À RIDEAUX LARGEUR 1200MM AVEC CES MODULES DE CLASSEMENT À PLAT ÉVOLUTIFS.

Les modules tiroirs s'intègrent parfaitement dans les armoires à rideaux VINCO et permettent de combiner plusieurs solutions de rangement dans une même armoire. Le module DST se monte rapidement et simplement. Il est solidaire du corps de l'armoire et est posé sur une tablette. La rigidité est maximale car aucun espace n'est perdu sur les côtés du module.

PROFONDEUR DE GAMME

3 kits tiroirs constituent un module complet DST pour armoire L.120 cm.
4 hauteurs de tiroirs : 25, 50, 100, 150 mm (uniquement sur nos armoires).

Encadrement

Gris Perle : RAL 7035

Noir : RAL 9005

Tiroirs

Gris Perle : RAL 7035

Noir : RAL 9005

Bleu : RAL 5014

Basalte : RAL 9005

Anis

KIT DE 2 TIROIRS H150 MM POUR CD (UTILE : 110 MM) + 2 TIROIRS H 50 MM

RÉFÉRENCES

Coloris corps	Gris clair	Noir
Coloris des tiroirs		
Gris	981170	981173
Noir	981172	981175
Bleu	981171	981174
Anis	981169	981176
Basalte	-	981177

KIT DE 4 TIROIRS H100 MM (UTILE : 84 MM)

RÉFÉRENCES

Coloris corps	Gris clair	Noir
Coloris des tiroirs		
Gris	981160	981163
Noir	981162	981165
Bleu	981161	981164
Anis	981159	981166
Basalte	-	981167

KIT DE 8 TIROIRS H50 MM (UTILE : 38 MM)

RÉFÉRENCES

Coloris corps	Gris clair	Noir
Coloris des tiroirs		
Gris	981150	981153
Noir	981152	981155
Bleu	981151	981154
Anis	981149	981156
Basalte	-	981157

KIT DE 16 TIROIRS H25 MM (UTILE : 17 MM)

RÉFÉRENCES

Coloris corps	Gris clair	Noir
Coloris des tiroirs		
Gris	981140	981143
Noir	981142	981145
Bleu	981141	981144
Anis	981139	981146
Basalte	-	981147



Kit tiroirs
H.25mm

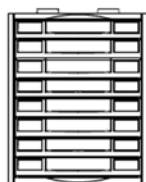

Kit tiroirs
H.50mm

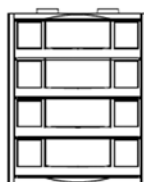

Kit tiroirs
H.100mm

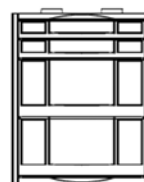

Kit tiroirs
H.150 et 50mm



ARMOIRE MONOBLOC - CLASS'900



ARMOIRE DÉMONTABLE - CLASS'900



LES ARMOIRES CLASS'900 ONT ÉTÉ SPÉCIALEMENT CONÇUES POUR RÉPONDRE AUX EXIGENCES DES PARTICULIERS ET DES PROFESSIONS LIBÉRALES EN TERME DE CLASSEMENT.

Les tablettes sont spécialement adaptées aux standard en vigueur : dossiers suspendus, boîtes archives, range revues, bannette à courrier.

1 CLASS'900 MONOBLOC : L.90 X H.180 CM X P.43,5 CM

RÉFÉRENCES	3 Tablettes
Gris/Gris	550104
Beige/Beige	550103
Anthracite/Anthracite	550106
Anthracite/Merisier	550116
Anthracite/Hêtre	550136

2 CLASS'900 DÉMONTABLE : L.90 X H.180 CM X P.43,5 CM

RÉFÉRENCES	3 Tablettes
Gris/Gris	932996
Beige/Beige	932995
Anthracite/Anthracite	932994
Anthracite/Merisier	932987
Anthracite/Hêtre	932986

3 CLASS'900 DÉMONTABLE : L.90 X H.100 CM X P.43,5 CM

RÉFÉRENCES	2 Tablettes
Gris/Gris	932993
Beige/Beige	932992
Anthracite/Anthracite	932990
Anthracite/Merisier	932985
Anthracite/Hêtre	932984

ZOOMS TECHNIQUES



Détail de la poignée



Tablette standard pouvant recevoir des dossiers suspendus

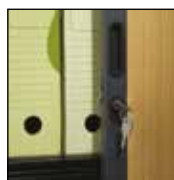

Serrure à crochet montée sur une lame en acier



Réglage de tablettes tous les 25mm avec des taquets en acier

COLORIS

Beige	Anthracite	Merisier
Gris	Anthracite	Hêtre
Anthracite		

TABLETTE CLASS'900

RÉFÉRENCE	
Noir	929115

ARMOIRES MONOBLOC À PORTES BATTANTES ET PLIANTES



ARMOIRE PORTES BATTANTES



ARMOIRE PORTES PLIANTES

LES ARMOIRES ET ACCESSOIRES SONT RÉALISÉS SELON DES CRITÈRES DE QUALITÉ SÉVÈRES ET RÉPONDENT AUX EXIGENCES DES NORMES EUROPÉENNES NF EN 14073 -2 ET 3 + NF EN 14074 ET À LA NORME FRANÇAISE NF D 60-050, NORMES APPLICABLES AU MOBILIER DE BUREAU.



- Tablettes réalisées en tôle de 0.8mm et profilées pour recevoir des dossiers suspendus.
 - Renfort central pour éviter toute déformation.
 - Réglage des tablettes au pas de 50mm.
 - Fixation sur crémaillère à pattes.
- La tablette peut supporter une charge de 110 Kg (60 kg dessus + 50 kg dessous)

Les armoires portes battantes existent en 3 largeurs (90, 100 et 120 cm)

Existe en version grande profondeur 60 cm

RÉFÉRENCES	Beige	Gris Perle	Noir	Anthracite
1 H 198 x L120 x L43 cm Portes battantes/4 tablettes	481003	481004	481005	481006
2 H 100 x L120 x L43 cm Portes battantes/2 tablettes	481503	481504	481505	481506
3 H 198 x L120 x L43 cm Portes pliantes/4 tablettes	483003	483004	483005	483006
4 H 100 x L120 x L43 cm Portes pliantes/2 tablettes	483503	483504	483505	483506

COLORIS

Anthracite : RAL 7016

Noir : RAL 9005

Beige : RAL 1015

Gris Perle : RAL 7035

ARMOIRES DÉMONTABLES À PORTES BATTANTES JOKER

PIERRE
HENRY



INFORMATIONS

- 1 L.80 X H.198 CM X P.43 CM
4 étagères avec replis pour dossiers suspendus
- 2 L.80 X H.180 X P.43 CM
3 étagères avec replis pour dossiers suspendus
- 3 L.80 X H.160 X P.43 CM
3 étagères avec replis pour dossiers suspendus
- 4 L.80 X H.105 X P.43 CM
2 étagères avec replis pour dossiers suspendus



CARACTÉRISTIQUES GÉNÉRALES

Armoires en kit facile à monter
Corps entièrement en acier - Assemblage par vis
Tablettes en acier avec accrochage pour dossiers suspendus - 1 serrure avec 2 clés acier

CARACTÉRISTIQUES DÉTAILLÉES

Structure :

Tôle laminée à froid, épaisseur de 0,6 à 0,7mm
4 équerres de renfort en acier embouti de 2m

Finition :

Dégraissage et phosphatation en tunnel 4 étages - Peinture poudre époxy sans rejets de solvants

Dessus :

Lisse poudré en standard sur tous les modèles

Portes :

Rotation sur pivot permettant une ouverture à 180° Omega de renfort à partir de la hauteur 180cm

Finition lisse couleur unie assorti au corps

Fermeture par serrure 1/4 tour

ARMOIRES JOKER

RÉFÉRENCES	Gris	Anthracite
1 H 198	925762	925761
2 H 180	925865	925864
3 H 160	925020	925010
4 H 105	925950	925900

TABLETTE ARMOIRE JOKER

RÉFÉRENCES	Gris	Anthracite
	929180	929185

COLORIS

Gris

Anthracite



**LES BUREAUX CORIAL OFFRENT
UNE SOLUTION D'AMÉNAGEMENT POUR
LES ENTREPRISES RECHERCHANT UN MOBILIER
DE QUALITÉ ET MODULAIRE DURABLE.**

La gamme se décline dans un large choix de plans de travail pouvant être adaptés à une grande variété de projets d'agencement.

<https://www.vinco.com/docs/files/CORIAL%20Brochure%20commerciale.pdf>





LES BUREAUX EVIDENCE OFFRENT UNE SOLUTION D'AMÉNAGEMENT AUX ESPACES INDIVIDUELS ET COLLECTIFS.

La configuration en piétements partagés et les différents plans de formes ont été spécialement développés pour faciliter le travail en équipe et permettre une circulation aisée entre les différents postes de travail.



GAMME DE VESTIAIRES



VINCO.



FIDÈLE À NOTRE VOLONTÉ DE PROPOSER DES SOLUTIONS INNOVANTES PERMETTANT À CHACUN DE MIEUX VIVRE SON QUOTIDIEN ET DE SE CONCENTRER SUR SON ACTIVITÉ, NOUS AVONS CONÇU UNE GAMME DE VESTIAIRES MODERNE ALLIANT QUALITÉ, SÉCURITÉ ET DESIGN.

Soudés en usine, nos vestiaires monoblocs vous assurent une robustesse optimale tout en vous offrant un niveau très élevé de résistance à l'effraction.

Toute notre gamme de vestiaires répond aux normes françaises NF D 60-050 et NF D 65-760 et est certifiée NF Mobilier Technique ainsi que NF Environnement (sauf les vestiaires gain de place).

<https://www.vinco.com/docs/files/vestiaires-VINCO.pdf>





ASSURANCE D'UNE SÉCURITÉ MAXIMALE SUR CES VESTIAIRES CONÇUS POUR UN USAGE INTENSIF

Fidèle à notre volonté de proposer des solutions innovantes permettant à chacun de mieux vivre son quotidien et de se concentrer sur son activité, nous avons conçu une gamme de vestiaires moderne alliant qualité, sécurité et design.

Soudés en usine, nos vestiaires monoblocs vous assurent une robustesse optimale tout en vous offrant un niveau très élevé de résistance à l'effraction.

Certifiés NF Environnement et NF Mobilier Technique, le souci de la qualité se retrouve dans notre mode de production et dans les moindres détails du produit. Un soin particulier a également été apporté à l'esthétique avec 6 couleurs modernes et créatives.

COLORIS

Portes

Gris Perle :
RAL 7035

Corps

Gris Perle :
RAL 7035

Anthracite :
RAL 7016

Basalte
(taupe)

Rouge

Anis

Bleu

Prune

ACCESSOIRES ET DESCRIPTIF

VINCO.

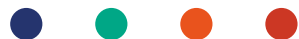

COIFFE DE VESTIAIRES :

Hauteur de la coiffe 153mm, inclinaison 16°.
Hygiénique, elle évite l'accumulation
de poussières ou d'objets divers.



4 SYSTÈMES DE FERMETURE :

- Par morillon porte-cadenas
(cadenas non fourni)
- Par serrure individuelle
(2 clés métalliques plates fournies,
passe disponible sur demande)
- Serrure électronique
- Serrure à code variable 4 chiffres

FERMETURE

3 points (en option)
1 point (standard)

SOCLE BANC :

L'assise se compose d'un plateau
(210 x 22 mm) en PPSM
(certifié PEFC) décor hêtre ;
hauteur 320 mm ; profondeur 800mm ;
Pieds munis d'embouts plastique

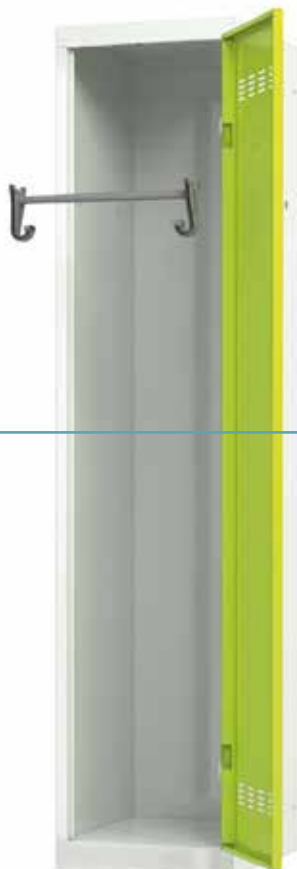

4 PIEDS :

Vérin de réglage en polypropylène ;
Course de réglage de 20mm ;
Fixation par rivets bouton en nylon

FAUX SOCLE :

Hauteur du socle 100mm,
Fixation par rivets bouton en nylon



COIFFES

RÉFÉRENCES	Perle
L.300 mm	310904
L.400 mm	310914
L.600 mm	310924
L.800 mm	310934
L.900 mm	310944
L.1200 mm	310954

SOCLE BLANC

RÉFÉRENCES	Perle
L.300 mm	310714
L.400 mm	310724
L.600 mm	310734
L.800 mm	310744
L.900 mm	310754
L.1200 mm	310764

FAUX SOCLE

RÉFÉRENCES	Perle
L.300 mm	310804
L.400 mm	310814
L.600 mm	310824
L.800 mm	310834
L.900 mm	310844
L.1200 mm	310854

AUTRES

RÉFÉRENCES	Perle
Kit 4 pieds	310774
Kit de juxtaposition	310780
Miroir 120 x 80 x 2 cm	310790

DIMENSIONS DISPONIBLES



VINCO



INDUSTRIE PROPRE

INDUSTRIE SALISSANTE

VESTIAIRES MULTICASES*

* Existe en largeur 30 et 40 cm



1 porte : 180 x 30 cm

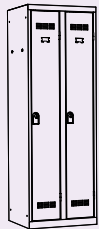

2 portes : 180 x 60 cm

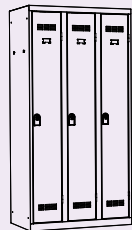

3 portes : 180 x 90 cm



4 portes : 180 x 120 cm

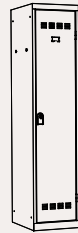

1 porte : 180 x 40 cm

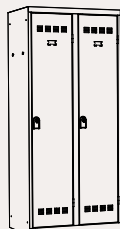

2 portes : 180 x 80 cm

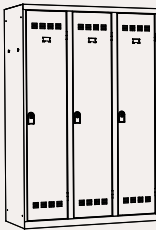

3 portes : 180 x 120 cm

MODÈLE 2 CASES

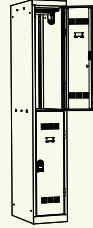

1 colonne : 180 cm

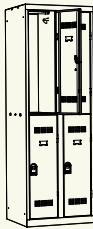

2 colonnes : 180 cm

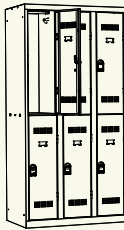

3 colonnes : 180 cm

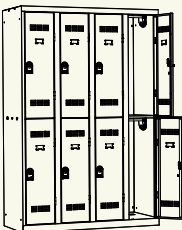

4 colonnes : 180 cm

MODÈLE 3 CASES

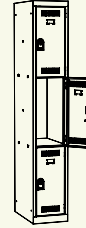

1 colonne : 180 cm



2 colonnes : 180 cm

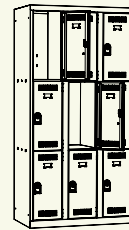

3 colonnes : 180 cm



4 colonnes : 180 cm

MODÈLE 4 CASES

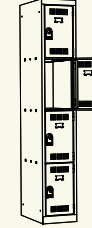

1 colonne : 180 cm



2 colonnes : 180 cm

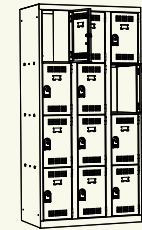

3 colonnes : 180 cm



4 colonnes : 180 cm

MODÈLE 5 CASES

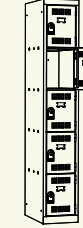

1 colonne : 180 cm

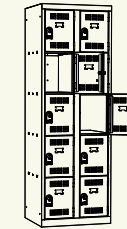

2 colonnes : 180 cm

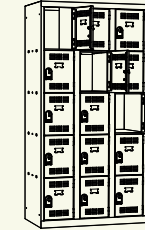

3 colonnes : 180 cm

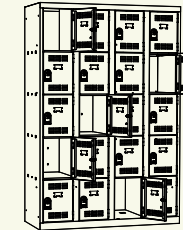

4 colonnes : 180 cm

Uniquement possible en largeur 30 cm



DEPUIS NOTRE CRÉATION, NOUS POURSUIVONS LE MÊME OBJECTIF : PROPOSER DES SOLUTIONS INNOVANTES POUR FACILITER VOTRE QUOTIDIEN.

Avec toujours la même exigence de qualité, nous avons conçu notre gamme de caissons mobiles et de caissons hauteur bureau pour vous permettre d'optimiser votre espace et vous apporter un confort de travail optimal. Alliant ergonomie et sobriété des lignes, tous nos caissons monoblocs répondent aux impératifs de robustesse pour une utilisation intensive.



<https://www.vinco.com/docs/files/TAP%20CAISSON.pdf>



CAISSON MOBILE



CAISSON HAUTEUR BUREAU



Fabrication monobloc en tôle d'acier de 1er choix. Peinture époxy, revêtement résistant aux chocs.

4 roulettes multidirectionnelles (dont 2 blocables). Le tiroir pour dossiers suspendus est doté d'une 5^{ème} roulette antibasculement



Façades à double préhension latérale, ouverture pratique sur toute la hauteur du tiroir. Serrure avec verrouillage centralisé, barillet numéroté. 2 clés pliables capuchonnées. Passe-partout sur demande.



Tiroir rangement sur coulisses métalliques, glissières à billes. Ouverture totale, coulissement souple et silencieux. Système d'ouverture sélective ne permettant l'ouverture que d'un seul tiroir à la fois.

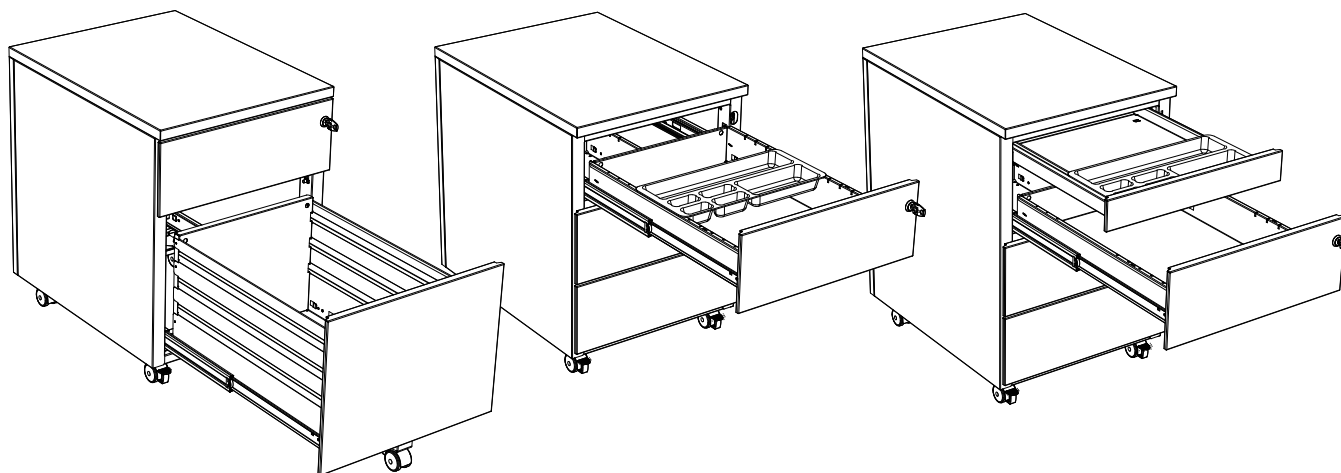

CAISSON MOBILE*

* Disponible en profondeur de 60 et 80 cm et en largeur de 32 et 42 cm en fonction des modèles

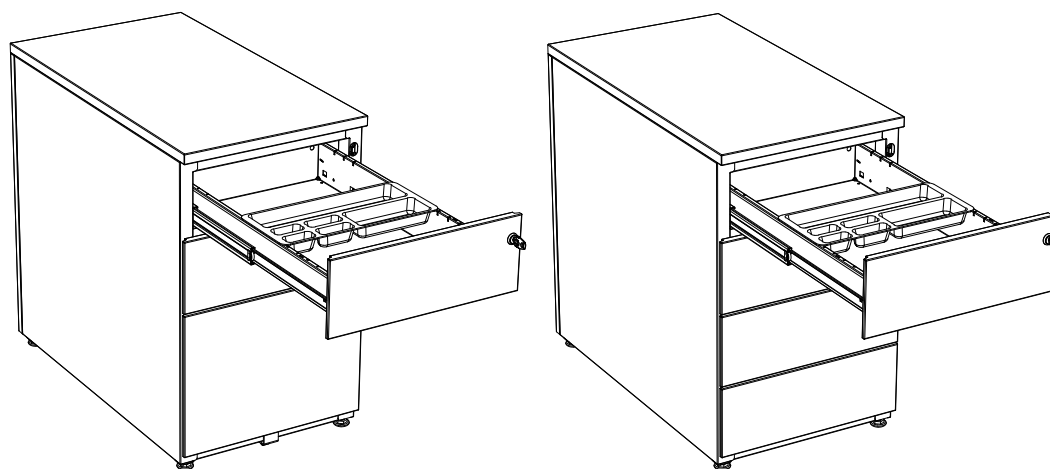

CAISSON HAUTEUR BUREAU**

** Disponible en profondeur de 60 et 80 cm et en plusieurs hauteurs. 69,5 et 71: pas de couleur fun



CAISSON MOBILE 2+1 SLIM
LARGEUR 30 CM***

*** sauf Anis et Prune

COLORIS

Gris Perle : RAL 7035	Anthracite : RAL 7016	Beige : RAL 1015	Aluminium : RAL 9006
Blanc : RAL 9010	Blanc : RAL 9016	Noir : RAL 9005	
Prune	Bleu	Anis	

Peinture époxy-polyester. Finition uniquement texturée pour l'anthracite et lisse pour les autres coloris



POUR DOSSIERS SUSPENDUS



- 1 **Classeur 2 tiroirs** : Dim : P.54,1 x L.41,8 x H.67,6 cm
 - 2 **Classeur 3 tiroirs** : Dim : P.54,1 x L.41,8 x H.99,2 cm
 - 3 **Classeur 4 tiroirs** : Dim : P.54,1 x L.41,8 x H.130,8 cm
- Dimensions utiles des tiroirs : P.48,8 x L.32 x H. 24,6 cm

CARACTÉRISTIQUES GÉNÉRALES

Corps de tiroir dossiers suspendus en tôle d'acier ép. 6/10^{ème}

Serrure à entraînement excentrique actionnant une timonerie pour fermeture centralisée.

Tiroir dossiers suspendus sur glissières télescopiques à extraction totale. Coulissement sur glissières à billes.

Système d'ouverture sélective ne permettant l'ouverture que d'un seul tiroir à la fois.

Serrure et barillet numéroté fournis avec 2 clés pliables capuchonnées plastique.

Volume de classement : 50 dossiers.

Poids supporté : 20 Kg par tiroir.

Tiroirs testés et garantis pour plus de 50.000 cycles d'ouvertures / fermetures.

RÉFÉRENCES		Anthracite	Beige	Gris perle	Aluminium	Noir	Blanc
1	Classeur 2 tiroirs	196606	196603	196604	196608	196605	-
2	Classeur 3 tiroirs	196626	196623	196624	196628	196625	-
3	Classeur 4 tiroirs	196646	196643	196644	196648	196645	-

COLORIS

Gris Perle :
RAL 7035

Anthracite :
RAL 7016

Beige :
RAL 1015

Aluminium :
RAL 9006

Noir :
RAL 9005

Blanc :
RAL 9010

*Finition uniquement texturée pour l'anthracite et lisse pour les autres coloris

MEUBLES À TIROIRS SOHO



PIERRE HENRY



- 1 **Classeur Cube à dossiers 1 tiroir** : Dim : P.40 x L.40 x H.36,5 cm
- 2 **Caisson Rang'concept 3 tiroirs (roulettes)** : Dim : P.40 x L.40 x H.51,2 cm (57 cm avec les roulettes)
- 3 **Caisson Combi 2 tiroirs (roulettes)** : Dim : P.40 x L.40 x H.51,2 cm (57 cm avec les roulettes)
- 4 **Caisson Combi 3 tiroirs** : Dim : P.40 x L.40 x H.66 cm
- 5 **Classeur à dossiers 2 tiroirs** : Dim : P.40 x L.40 x H.66 cm
- 6 **Maxi classeur à dossiers 3 tiroirs** : Dim : P.40 x L.40 x H.96 cm
- 7 **Maxi classeur à dossiers 4 tiroirs** : Dim : P.40 x L.40 x H.126 cm



TOUS NOS MEUBLES DE CLASSEMENT SONT FABRIQUÉS EN FRANCE ET RÉALISÉS EN TÔLE D'ACIER ET SOUDÉS PAR POINTS.

Ils reçoivent une peinture poudre époxy particulièrement résistante aux rayures.

Les tiroirs sont équipés de coulisses à billes à extraction complète ce qui offre un coulissement agréable et un accès à plus de 70% du contenu. Ils sont condamnables deux à deux par une serrure avec clef et sont conçus pour recevoir des dossiers suspendus.

Les caissons peuvent également être montés sur des roulettes polyamide ce qui permet un déplacement aisé.

RÉFÉRENCES		Gris	Noir	Anthracite	Alu	Alu/Blanc	Rouge	Blanc
1	Classeur Cube à dossiers 1 tiroir	099002	099091		099004	099074	-	-
2	Caisson Rang'concept 3 tiroirs à roulettes	095218	095217	595217	-	095460	095432	-
3	Caisson Combi 2 tiroirs à roulettes	095028	095026	595216	-	095446	095429	095197
4	Classeur Combi 3 tiroirs	095005	095013	595023	-	095447	-	095813
5	Classeur à dossiers 2 tiroirs	095047	095010	595102	-	095894	095351	095793
6	Maxi classeur à dossiers 3 tiroirs	095055	095054	595054	-	095449	095487	095074
7	Maxi classeur à dossiers 4 tiroirs	095058	095057	595244	-	095450	095339	095344

MEUBLES À TIROIRS SOHO



PIERRE HENRY



COLORIS

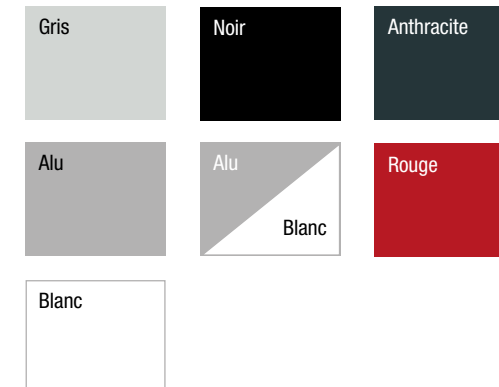

ZOOMS TECHNIQUES



Serrure à clé



Fixation murale



Roulettes



Tiroirs A4 et/ou Tiroirs dossiers suspendus



Poignée



Glissières à billes

NOUVELLE POIGNÉE

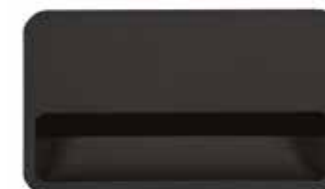



COLORIS

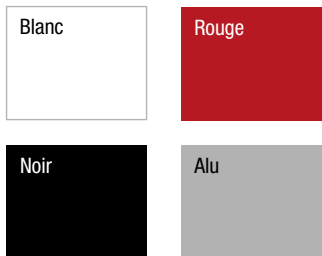

* Possibilité de mettre des dossiers suspendus

- 1 Casier cube H44cm**
Dim. : L.40 x H.44 x P.40 cm
Dim. sans pieds: L.40 x H.36 x P.40 cm
- 2 Mini casier de Bureau avec pieds H59cm**
Dim. : L.40 x H.59 x P.40 cm
Dim. sans pieds: L.40 x H.51 x P.40 cm
1 étagère - charge max./tablette : 7.5 kg
Serrure à clés, épaisseur de tôle : 6/10^{ème}
- 3 Casier de Bureau avec pieds H74cm**
Dim. : L.40 x H.74 x P.40 cm
Dim. sans pieds: L.40 x H.66 x P.40 cm
1 étagère - charge max./tablette : 7.5 kg
Serrure à clés, épaisseur de tôle : 6/10^{ème}
- 4 Maxi Casier de Bureau avec pieds H134cm**
Dim. : L.40 x H.134 x P.40 cm
Dim. sans pieds: L.40 x H.126 x P.40 cm
3 tablettes - charge max./tablette : 7.5 kg
Serrure à clés, épaisseur de tôle : 6/10^{ème}



Existe en version multicases

RÉFÉRENCES	Blanc	Rouge	Noir	Alu	Taupe	Fushsia	Rouge vernis	Noir vernis
1 Casier cube	095854	095853	095852	095851	-	-	-	-
2 Mini Casier de bureau	095837	095743	095761	095739	-	-	-	-
3 Casier de bureau	095788	095707	095706	095705	-	-	-	-
4 Maxi Casier de bureau	095827	095710	095709	095708	-	-	-	-
5 Casier multicases 3 portes	095134	095135	095136	-	-	-	-	-
6 Casier multicases 4 portes	-	-	-	-	-	-	-	-
Lot de 4 pieds	395739	395743	395745	395741	395742	395744	395758	395759

Lot de 4 roulettes noires pour caisson 010113

MEUBLES À CLAPETS PRO



VINCO



UN MEUBLE À CLAPETS DE RANGEMENT EN MÉTAL PRO QUI EXISTE AVEC OU SANS SERRURE.

Un corps en acier soudé par points.

Une ouverture totale des cases.

Pas de rebord à la tablette et porte en désaffleur pour une sortie aisée du contenu de la case (y compris la case inférieure).

Fixation possible des meubles entre eux.



1 *



2 *

1 Meuble à clapets 5 cases

Dim. : L.42,6 x H.104,5 x P.34,8 cm

Charge maximale par case : 20kg

Épaisseur de tôle : 7/10^{ème}

2 Meuble à clapets 10 cases

Dim. : L.42,6x H.197,2 x P.34,8 cm

Charge maximale par case : 20kg

Épaisseur de tôle : 7/10^{ème}

* Existe avec ou sans serrure.

COLORIS

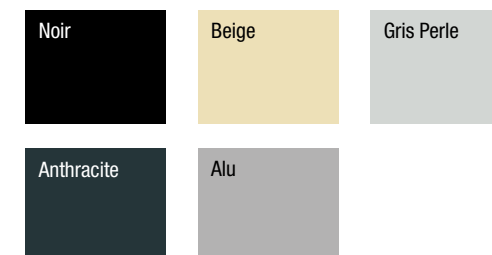

MEUBLES À CLAPETS SOHO



PIERRE HENRY



UN MEUBLE À CLAPETS DE RANGEMENT EN MÉTAL POUR UN INTÉRIEUR LOFT ! RANGÉZ VOTRE INTÉRIEUR AVEC STYLE.

Il ne sert pas seulement au classement à plat de vos dossiers et papiers mais peut également servir de range revues, de range chaussures ou de rangement pour la famille avec un clapet par membre.

1 Meuble à clapets 4 cases

Dim. : L.40 x H.66 x P.40 cm
Épaisseur de tôle : 6/10^{ème}

2 Meuble à clapets 8 cases

Dim. : L.40 x H.126 x P.40 cm
Épaisseur de tôle : 6/10^{ème}

ZOOMS TECHNIQUES



Fixation murale



Préhension sur toute la largeur de la porte.



Ouverture totale des cases



Fermeture par aimant



COLORIS



RÉFÉRENCES

		Blanc	Rouge	Noir	Alu	Rouge rubis nacré	Gris souris nacré	Bleu nuit nacré
1	Meuble à clapets 4 cases	095510	095512	095515	095518	095513	095511	095514
2	Meuble à clapets 8 cases	095530	095532	095535	095538	095533	095531	095534



DESSERTE 12 TIROIRS (HAUTEUR TIROIR : 5 CM)



Tiroirs avec butée d'arrêt.

2 étiquettes fournies par tiroir (4 coloris : blanc, bleu, jaune et rouge).

4 roulettes pivotantes.

Dessertes livrées montées et directement prêtes à l'emploi.

Assemblage monobloc en tôle d'acier de 0,6 à 0,8mm

Revêtement peinture epoxy-polyester.

Tiroirs et supports en polystyrène demi-choc, équipé de 4 roulettes Ø40mm.

DESSERTE 24 TIROIRS (HAUTEUR TIROIR : 2,5 CM)



COLORIS



PROFONDEUR DE GAMME

Dimensions hors tout : L.36,6 x H. 60 x P.42,5 cm

Dimensions utiles des tiroirs : 29,5 x 33 cm

RÉFÉRENCES	Gris	Gris/Bleu	Anthracite/taupe
Desserte 12 Tiroirs	194020	194021	194043
Desserte 24 Tiroirs	194120	194121	194143

MODULES DE RANGEMENT SOHO



PIERRE
HENRY



LES MODULES DE RANGEMENT SE DÉCLINENT EN VERSION BUREAU.
LES TIROIRS SONT PARFAITEMENT ADAPTÉS À LA DIMENSION DES DOSSIERS.

Les modules de rangement sont fabriqués suivant le même processus que les meubles de rangement et reçoivent ainsi les mêmes finitions.

Les tiroirs sont en polystyrène, avec une poignée de préhension et un porte étiquette.

Les roulettes sont à monter sur des platines à fixation rapide et sans outillage.



1

2

BI-MATIÈRES
CORPS ACIER
TIROIR POLYSTYRÈNE



1

2

1 Module Bureau 6 tiroirs : L.30 X H.71 CM X P.39 cm
Hauteur tiroir : 9,6 cm

2 Module Bureau 12 tiroirs : L.30 X H.71 X P.39 cm
Hauteur tiroir : 4,7 cm

COLORIS

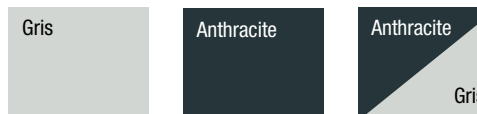

NOUVEAUX COLORIS CRISTAL



Mise en place
des roulettes
sans outil

RÉFÉRENCES	Gris	Anthracite	Anthracite/ Gris	Anthracite/ Prune	Alu/ Bleu
1 Module Bureau 6 tiroirs	095662	095963	095665	095957	095971
2 Module Bureau 12 tiroirs	095372	095472	095476	095997	095974



DOSSIERS SUSPENDUS POUR MEUBLE DE CLASSEMENT



RÉFÉRENCES

Dossiers suspendus pour meuble de classement

1	Lot de 5 dossiers suspendus - kraft naturel	080001
2	Lot de 10 dossiers suspendus - kraft naturel	080003
3	Lot de 5 dossiers suspendus - kraft couleur	080037
4	Lot de 5 dossiers suspendus - polypro couleur	080038
5	Boite de 25 dossiers suspendus fond V - kraft orange	080076
6	Boite de 25 dossiers suspendus fond 15 - kraft orange	080077
7	Boite de 25 dossiers suspendus fond 30 - kraft orange	080078



Dossiers suspendus pour tiroir

DOSSIERS SUSPENDUS POUR ARMOIRE DE CLASSEMENT



RÉFÉRENCES

Dossiers suspendus pour armoire de classement

1	Lot de 10 dossiers armoire - kraft orange	080005
2	Boite de 25 dossiers suspendus fond V - kraft orange	080079
3	Boite de 25 dossiers suspendus fond 15 - kraft orange	080080
4	Boite de 25 dossiers suspendus fond 30 - kraft orange	080081



Dossiers suspendus pour armoire

CLASSEURS MÉNAGERS MÉTAL



PIERRE HENRY



LE MÉTAL UTILISÉ EST CLASSÉ « PROTECTION NON-FEU M1 » COMME POUR LE SECTEUR PROFESSIONNEL BUREAU ET OFFRE DONC UNE MEILLEURE PROTECTION DES DOCUMENTS.

Ce classeur est entièrement fabriqué en France et est certifié « Origine France Garantie » par le Bureau Veritas Certification. Notre filière utilise l'acier recyclable à l'infini, facilement « triable » par aimantation.

Le couvercle renforcé est embouti en une seule pièce avec des charnières soudées. La poignée est totalement rétractable dans le couvercle ce qui permet de les stocker plus facilement et de les empiler pour un rangement maximum.

Les nombreuses couleurs disponibles sont agréées « REACH ». REACH est une réglementation européenne entrée en vigueur le 1er juin 2007. Elle impose aux entreprises de prouver qu'elles ne commercialisent pas de produits incluant des substances chimiques dangereuses pour la santé des consommateurs et pour l'environnement.



Classeur ménager métal + 5 dossiers suspendus

Dim. : L.36,5 x H.28 x P.22 cm

RÉFÉRENCES	Rouge	Noir	Alu	Bleu Primaire	Blanc
Classeur métal + 5 DS	040135	040155	040011	040915	040154

COLORIS

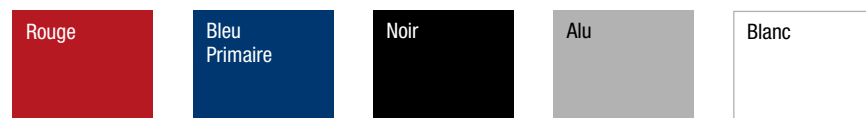

CLASSEURS MÉNAGERS PLASTIQUE



PIERRE
HENRY



LES CLASSEURS INJECTÉS EN POLYPROPYLÈNE PEUVENT ÊTRE DÉCLINÉS DANS DES GAMMES DE COULEURS OPAQUE ET OU TRANSPARENTES.

Les nombreux coloris peuvent s'adapter dans des ambiances bureau ou déco.



Classeur Design + 5 dossiers suspendus

Matière : **Polypropylène**

Dim. : L.37 x H.29 x P.23 cm

Les accessoires (poignée et système de fermeture) sont en coloris aluminium.

COLORIS



RÉFÉRENCES	Neutre	Anthracite	Lavande	Aqua
Classeur Design + 5 DS	040146	040073	040062	040063

CE BAC EST DESTINÉ AU RANGEMENT DES DOSSIERS SUSPENDUS A4. IL ASSOCIE FINESSE ET LUMINOSITÉ SANS ALTÉRER LES CAPACITÉS DE CLASSEMENT.

Deux larges poignées latérales renforcent la ligne et permettent de transporter confortablement le bac en toute sécurité.

Les dimensions généreuses sont compatibles avec les armoires du marché.



Bac light + 3 dossiers suspendus

Dim. : L.39 x H.26 x P.19 cm

COLORIS



RÉFÉRENCE	Assortis neutre/lavande/prune/anis
Bac light	040907

GAMME HORIZON



PIERRE
HENRY



LA GAMME HORIZON C'EST UN CODE GRAPHIQUE STYLISÉ, UNE UNITÉ DE MATIÈRE ET DE COLORIS, ET UN TRAITEMENT HOMOGÈNE DU DESIGN.

Certains produits reçoivent un porte étiquette intégré.
Cette étiquette permet de personnaliser le produit et d'optimiser le classement.

L'ensemble des produits est injecté en POLYPROPYLÈNE.

- 1 **Porte lettres** : 3 compartiments
- 2 **Pot à crayons** : Compartiment trombones
- 3 **Bac à courrier** : Porte étiquette intégré
- 4 **Plumier** : 3 compartiments
- 5 **Corbeille** : Porte étiquette intégré
- 6 **Range revues** : Porte étiquette intégré
- 7 **Boîte à fiches/CD**

RÉFÉRENCE	Assortis neutre/bleu/anthracite
Porte lettre	750400
Pot à crayons	750000
Bac à courrier	750200
Plumier	750100
Corbeille	750700
Range revues	750600
Boîte à fiches/CD	750150

COLORIS

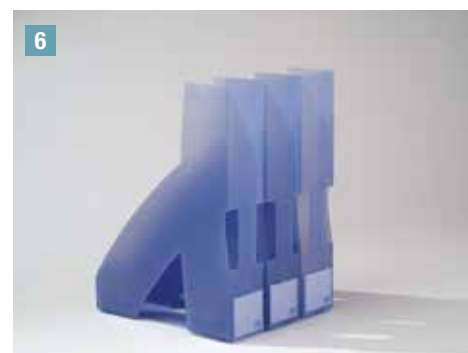
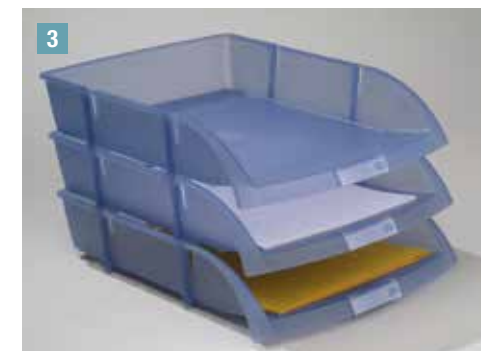

BOÎTES PLASTIQUES



IDÉALE POUR CLASSER ET RANGER TOUS VOS ACCESSOIRES DE BUREAU

- Matière: Polypropylène
- Couvercles amovibles
- Poignées latérales
- Résistante à la charge
- Boîtes empilables

PIERRE HENRY



1



COLORIS

Couvercle

Incolore

Corps

Incolore



1 Boîte plastique 0,13L :

Dim. : L.6,5 x H.5,3 x P.8,8 cm

2 Boîte plastique 0,34L :

Dim. : L.8,4 x H.6,7 x P.12 cm

3 Boîte plastique 5,9L :

Dim. : L.26,1 x H.9,8 x P.30,5 cm

RÉFÉRENCES

	Incolore	Bleu	Violet
1 Boîte plastique 0,13L	050116		
2 Boîte plastique 0,34L	050129		
3 Boîte plastique 5,9L	050119	050120	050121

2



COLORIS

Couvercle

Incolore

Corps

Incolore



3



COLORIS

Couvercle

Incolore

Corps

Incolore

Bleu

Violet



ARMOIRES À CLÉS - BOÎTES À MONNAIE



PIERRE HENRY



1 Boîte à clés - Capacité 20 clés :
Épaisseur de tôle : 10/10^{ème}
Dim. : L.15 x H.20 x P.6,2 cm

2 Boîte à clés - Capacité 42 clés :
Épaisseur de tôle : 10/10^{ème}
Dim. : L.23 x H.30 x P.7 cm

COLORIS

Gris

RÉFÉRENCES	Gris
Boîte à clés - 20 clés	070020
Boîte à clés - 42 clés	070042

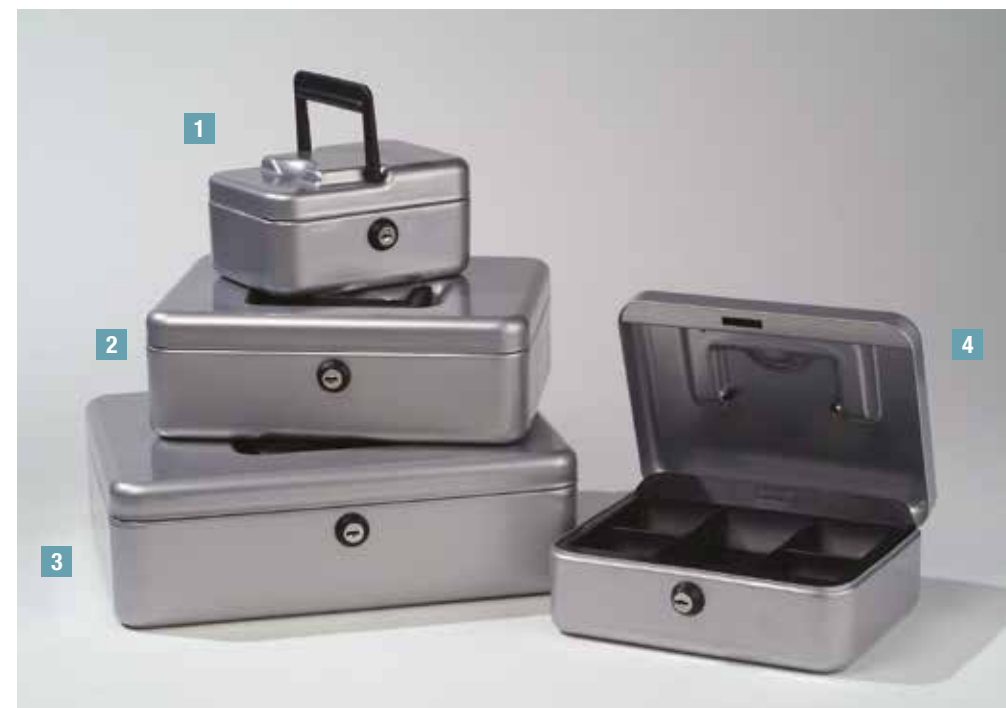

1 Boîte à monnaie - 15 cm :
Épaisseur de tôle : 10/10^{ème}
Dim. : L.15,5 x H.8 x P.11 cm

2 Boîte à monnaie - 20 cm :
Épaisseur de tôle : 10/10^{ème}
Dim. : L.20 x H.7,6 x P.15 cm

3 Boîte à monnaie - 25 cm :
Épaisseur de tôle : 10/10^{ème}
Dim. : L.25 x H.8,5 x P.19 cm

4 Boîte à monnaie - 30 cm :
Épaisseur de tôle : 10/10^{ème}
Dim. : L.30 x H.9,5 x P.23 cm

RÉFÉRENCES

RÉFÉRENCES	Alu et noir
Boîte à monnaie - 15 cm	190015
Boîte à monnaie - 20 cm	190020
Boîte à monnaie - 25 cm	190025
Boîte à monnaie - 30 cm	190030

COLORIS

Alu

Noir

CANTINES



CANTINES 80, 90, 100CM



Cantine tôle 80 cm

Dim. : P.45 x L.80 x H.35 cm
 Dim. Utiles Intérieures :
 P.42 x L.75 x H.31 cm
 Capacité: 95L
 Poids vide: 8,6 kg
 Charge max : 80 kg

Cantine tôle 90 cm

Dim. : P.50 x L.90 x H.37 cm
 Dim. Utiles Intérieures :
 P.47 x L.85 x H.33 cm
 Capacité: 130L
 Poids vide: 9,5 kg
 Charge max : 90 kg

Cantine tôle 100 cm

Dim. : P.55 x L.100 x H.40 cm
 Dim. Utiles Intérieures :
 P.51 x L.95 x H.36 cm
 Capacité: 175L
 Poids vide: 11,6 kg
 Charge max : 100 kg

COLORIS

Noir

Alu

RÉFÉRENCES	Noir	Alu
Cantine tôle 80 cm	010206	010043
Cantine tôle 90 cm	010156	010044
Cantine tôle 100 cm	010157	010045



POSSIBILITÉ
 DE FIXER
 4 ROULETTES

RÉFÉRENCE	
Kit 4 roulettes	010213

LOT DE 2 COFFRES 50/55CM



Coffre en Acier 50 cm

Dim. : P.37 x L.52 x H.29 cm
 Dim. Utiles Intérieures :
 P.35 x L.49 x H.26 cm
 Poids vide : 5.4 kg
 Capacité : 45L
 Charge max : 50 kg

Coffre en Acier 55 cm

Dim. : P.42 x L.57 x H.30 cm
 Dim. Utiles Intérieures :
 P.38 x L.54 x H.29 cm
 Poids vide : 6.7 kg
 Capacité : 60L
 Charge max : 60 kg

RÉFÉRENCES	Noir	Alu	Rouge
Lot de 2 coffres 50/55 cm	011202	011191	011201

COLORIS

Rouge

Noir

Alu

CANTINE SUEZ



Cantine Suez 90 cm

Dim. : P.43 x L.90 x H.50 cm
 Poids vide : 11,8 kg
 Capacité : 160L

Cantine Suez 100 cm

Dim. : P.46 x L.100 x H.55 cm
 Poids vide : 13,5kg
 Capacité : 265L

RÉFÉRENCES	90 cm	100 cm
Cantine Suez	010031	010031

COLORIS

Noir

BOÎTES À OUTILS



1 Boîte à Outils 30/1
3 compartiments
Dim. : P.20 x L.30 x H.15,5 cm



4 Boîte à Outils 47/2
5 compartiments
Dimensions : P.20 x L.47 x H.20 cm



7 Boîte à Outils 47/3+
7 compartiments
Dim.: P.20 x L.47 x H.25 cm



2 Boîte à Outils 30/2
5 compartiments
Dim. : P.20 x L.30 x H.20 cm



5 Boîte à Outils 54/1
3 compartiments
Dim. : P.20 x L.54 x H.15,5 cm



3 Boîte à Outils 47/1
3 compartiments
Dim.: P.20 x L.47 x H.15,5 cm



6 Boîte à Outils 54/2
5 compartiments
Dimensions : P.20 x L.54 x H.20 cm

RÉFÉRENCE	Alu/Rouge/Anthracite
1 Boîte à outils 30/1	100301
2 Boîte à outils 30/2	100302
3 Boîte à outils 47/1	100471
4 Boîte à outils 47/2	100472
5 Boîte à outils 54/1	100541
6 Boîte à outils 54/2	100542
7 Boîte à outils 47/3+	100715

Compartiments



Compas en acier zingué
Fixation par rivets



Encoche pour
fermeture par cadenas



Caisse en tôle d'acier
Large poignée rabattable



COLORIS

Alu

Rouge

Anthracite

TABLEAUX MAGNÉTIQUES



PIERRE HENRY

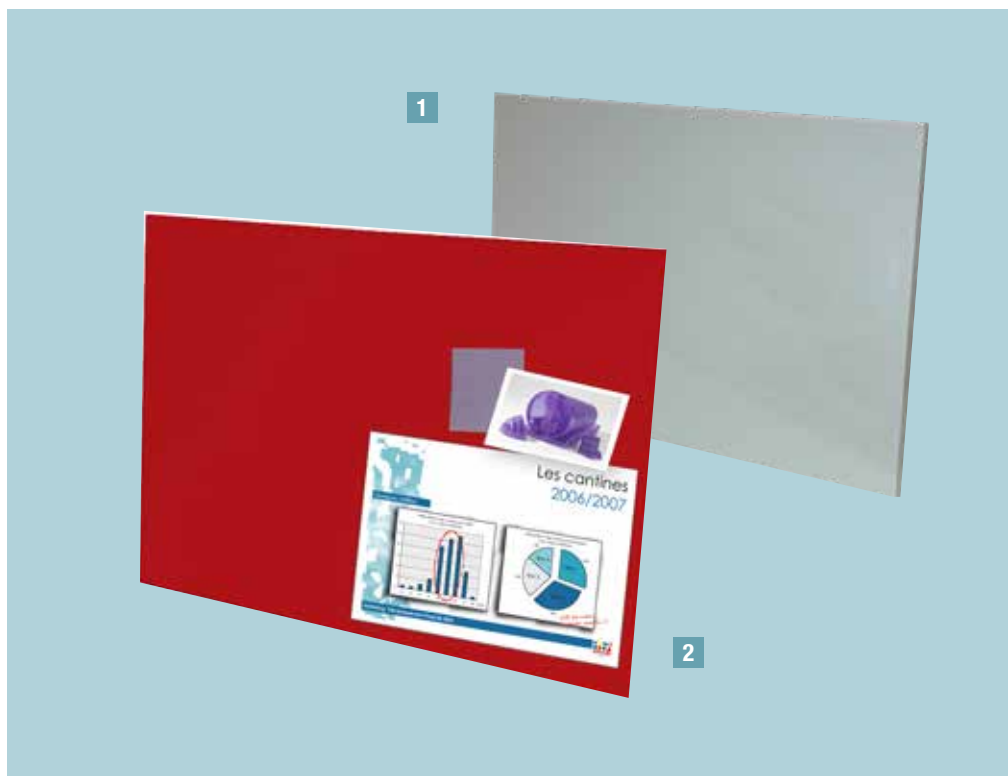

1 Tableau magnétique

En métal laqué
Dim. : L.55,5 x H.38,7 x P. 1,8 cm
Version effaçable (coloris alu uniquement)
Épaisseur de tôle : 8/10^{ème}

COLORIS



2 Tableau magnétique

En métal laqué
Dim. : L.77,5 x H.55,5 x P. 1,8 cm
Version effaçable (coloris alu uniquement)
Épaisseur de tôle : 8/10^{ème}

RÉFÉRENCES	Assortis alu/rouge/noir
Tableau magnétique H.38,7 cm	100100
Tableau magnétique H.55,5 cm	100101

ACCESSOIRES MÉTAL IMPRIMÉ

PIERRE HENRY

1



1 Corbeille 12 Litres :
Dim. : Ø 25 x H.26,3 cm

2



2 Corbeille Pouf 33 Litres :
Dim. : Ø 30 x H.45 cm

RÉFÉRENCES	Rouge	Alu	Noir	New York	Union Jack
1 Corbeille à papier 12 L	080014	080018	080016	080024	080315
2 Corbeille Pouf 33 L	080945	080946	080947	080944	080956

BOÎTES ARCHIVES DOS 80 MM

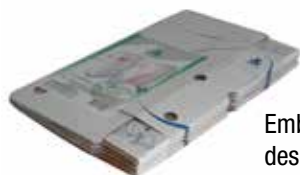

Emballage de vente des lots (plié et filmé)

RÉFÉRENCES

1	Lot de 5 boîtes blanches	pcb de 20 lots	470600
2	Lot de 10 boîtes blanches	pcb de 10 lots	470700
3	Lot de 4 boîtes couleurs	pcb de 25 lots	470800
4	Lot de 4 boîtes couleurs	pcb de 25 lots	470802
5	Lot de 4 boîtes UNION JACK	pcb de 25 lots	470850

Boîtes archives dos 80 mm :

(vendues non montées)

Montage et fermeture rapide

Carton renforcé indexable sur 2 faces

Oeillets de préhension latéraux

Dim. : L 34 x H 25,5 x P 8 cm

BOÎTES DE RANGEMENT CARTON



Conteneur :

(Vendu non monté)

Montage et fermeture rapide

Carton renforcé indexable sur 5 faces

2 poignées latérales

Dim. : L 52 x H 35 x P 26 cm

+ 6 boîtes couleurs dos 80 mm

RÉFÉRENCES

Conteneur + 6 boîtes couleurs	pcb de 8 lots	470105
-------------------------------	---------------	--------

TRIEURS MÉNAGERS



Trieur ménager CLASSIQUE :

Dimensions : L.35,5 x H.24,5 x P.12 cm
Poignée supérieure
Fermeture par clip
20 compartiments

RÉFÉRENCES

Taupe	708036
Blanc	708038
Noir	708030



Poignée supérieure



Fermeture par clip



20 compartiments

COLORIS

Blanc

Taupe

Noir



Trieur ménager SLIM :

Matière : Polypropylène
Dimensions : L.32,7 x H.25,7 x P.6,4 cm
Poignée supérieure
Fermeture par clip
12 compartiments

RÉFÉRENCES

Noir	708040
------	--------



Poignée supérieure



Fermeture par clip



12 compartiments

COLORIS

Noir



Trieur ménager FUN :

Dimensions : L.35,5 x H.24,5 x P.12 cm
Poignée supérieure
Fermeture par clip
20 compartiments

RÉFÉRENCE

Coloris assortis Prune/Anis/Orange	708130
------------------------------------	--------



Poignée supérieure



Fermeture par clip



20 compartiments

COLORIS

Orange

Anis

Prune



Trieur valisette PREMIUM :

Dimensions : L.34,7 x H.24,7 x P.12,7 cm
Intérieur doublé renforcé
Fermeture par clip
20 compartiments avec index

RÉFÉRENCES

Noir	708016
Aubergine	708017
Taupe	708018



Poignée supérieure



Fermeture par clip



20 compartiments avec index

COLORIS

Aubergine

Taupe

Noir

TRIEURS MÉNAGERS



Trieur ménager PORTABLE :

Matière : Polypropylène
Dimensions : L.33,5 x H.25,5 x P.7,8 cm
24 compartiments

RÉFÉRENCE

Noir (Surpiqûre rouge) 708010

COLORIS

Noir

Surpiqûre rouge



Poignée supérieure



Fermeture par clip



2 groupes distincts de 12 compartiments



Trieur ménager CURVE :

Pour documents A4
En carton renforcé
12 compartiments
Dimensions : L. 32 x H. 28,5 x P. 11 cm

RÉFÉRENCES

Coloris assortis bleu, noir, blanc 708149

Noir 708139

COLORIS

Bleu

Blanc

Noir



Poignée supérieure aspect chrome



Verrou métallique



12 compartiments



Trieur ménager TISSU :

Finition en tissu
Pour documents A4
Dimensions : L.34 x H.26,5 x P.14 cm
20 compartiments en carton renforcé
Index alphabétique

RÉFÉRENCE

Noir 708148

COLORIS

Noir



Poignée supérieure aspect chrome



Verrou métallique



20 compartiments coins renforcés



Trieur ménager VIP :

Finition en polyuréthane
Pour documents A4
Dimensions : L.34 x H.26,5 x P.14 cm
20 compartiments en carton renforcé
Index alphabétique

RÉFÉRENCE

Noir 708147

COLORIS

Noir



Poignée supérieure aspect chrome



Verrou métallique



20 compartiments coins renforcés

MAXI PARURE DE BUREAU



Maxi Parure de bureau

En polyuréthane aspect cuir.
Finition de qualité, matière renforcée et piqûre sellier.
Toujours utile et parfaite pour un beau cadeau.
Cette parure est idéale pour le bureau ou la maison.

Parure composée de :

- 1 Pot à crayons
- 1 Porte lettres
- 1 Bloc notes
- 1 Sous mains

RÉFÉRENCE

Maxi Parure de bureau

704020



COLORIS

Noir



Sous-mains
50 x 35 cm



Porte lettres



Pot à crayons



bloc notes A6
60 pages

ACCESSOIRES MESH



1



2



3



4



5



6



7

1 Porte Mémos :

Dimensions : L9,8 x 5,5 x 9,8 cm
Pcb 12 pièces

2 Pot à crayons :

Dimensions : Ø7,7 x 9,5 cm
Pcb 12 pièces

3 Porte Lettres :

Dimensions : L15 x H6,3 x P12 cm
Pcb 6 pièces

4 Range Revues :

Dimensions : L7,5 x H31,8 x P25 cm
Pour documents A4
Pcb 6 pièces

5 Corbeille :

Dimensions : Ø29,5 x 34,5 - 19 litres
Pcb 15 pièces

6 Bac à courrier double :

Dimensions : L25 x H15,5 x P32 cm
Pour documents A4
Pcb 12 pièces

7 Bloc 3 tiroirs :

Dimensions : L26 x H18 x P34 cm
3 tiroirs pour documents A4
Pcb 4 pièces

RÉFÉRENCES	Noir
1 Porte Mémos	705689
2 Pot à Crayons	705691
3 Porte Lettres	705699
4 Range Revues	705692
5 Corbeille	705694
6 Bac à courrier double	705693
7 Bloc 3 tiroirs	705697

COLORIS

Noir

PARURE DE BUREAU BOIS / MESH



1



2

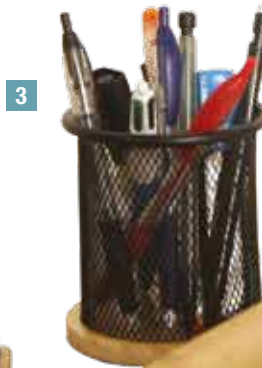

3



4

Parure de bureau bois / mesh

Produits vendus à l'unité :

- 1 **Porte lettres** : Dim : L.18,5 x H.14,2 x P.9,3 cm
Réf. : 705729
- 2 **Porte bloc mémo** : Dim : L.12 x H.5,7 x P.12 cm
Réf. : 705730
- 3 **Pot à crayons** : Dim : Ø9,3 x H.10,1 cm
Réf. : 705728
- 4 **Bac à courrier** : Pour documents A4
Dim : L. 32 x H.5 x P.26,2 cm
Réf. : 705731

Produits vendus aussi en set : Réf. : 705680

COLORIS

Noir Bois

RÉFÉRENCE	Noir/Bois
1 Porte lettres	705729
2 Porte bloc mémo	705730
3 Pot à crayons	705728
4 Bac à courrier	705731
5 Set papeterie 4 pièces	705680

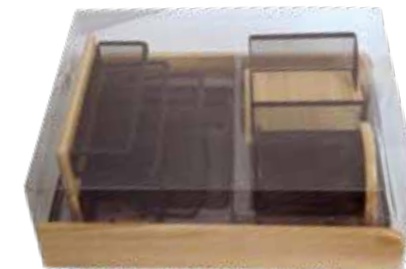

5

Parure dans son emballage de vente

CORBEILLE PANIER DE BASKET



Corbeille BASKET

Dim. : H.30 x ø 17/32 cm

Litrage : 10 litres

Poids : 360 g

Matière : Polypropylène (plastique)

RÉFÉRENCES

Corbeille BASKET

Coloris assortis Blanc/noir

080349

CARNETS DE NOTES



Fermeture par élastique



Pages intérieures

Carnet de notes SOFT

Format : 11 x 15 cm
 Couverture cartonnée souple «soft touch»
 Fermeture par élastique
 Papier ivoire 70 g ligné - 140 pages - Coins arrondis
 Coloris assortis : bleu/violet
 Pcb de 96 pièces

RÉFÉRENCE

SOFT BLEU/VIOLET	700825
------------------	--------



Carnet de notes

Format : 11 x 15 cm
 Couverture souple
 Intérieur ligné - 140 pages
 Papier ivoire ligné 80 g
 Pcb de 12 pièces

RÉFÉRENCES

JAPANESE WAVES	700907
NOIR & BLANC	700908



Carnet de notes (format passeport)

Format : 9 x 14 cm
 48 pages (blanches)
 Décors assortis
 Pav de 50 pièces

RÉFÉRENCES

CARNET PASSEPORT	701460
------------------	--------

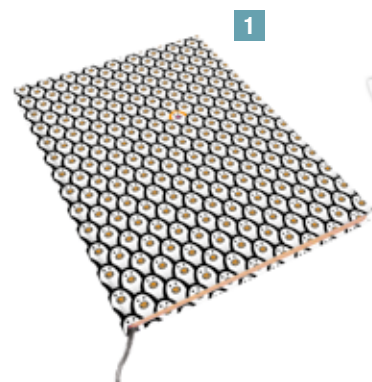

Carnets de notes

Format : 15 x 21 cm
 Couverture rigide cartonnée
 Intérieur ligné - 144 pages
 Papier ivoire 80 g - Marque page
 Pcb de 12 pièces

RÉFÉRENCES

1 PINGUIE	700426
2 JAPANESE WAVES	700912
3 NOIR & BLANC	700913
4 SCANDINAVE	700914

CARNETS À SPIRALES



Carnets à spirales

Format : 17 x 22 cm

Couverture polypropylène

Reliure à spirales

120 pages détachables

3 séparateurs polypropylène amovibles

Intérieur ligné

Pcb de 12 pièces

RÉFÉRENCES

1 HELLO	700400
2 ANANAS	700403
3 JAPANESE WAVES	700904
4 NOIR & BLANC	700905



TRAVELLER HORIZONTAL ET VERTICAL



QUE CE SOIT POUR TOUS LES JOURS OU POUR UN DÉPLACEMENT DE 48 HEURES, CETTE MALLETTE A ÉTÉ SPÉCIFIQUEMENT ÉTUDIÉE POUR LES DÉPLACEMENTS PROFESSIONNELS.

Le compartiment principal comporte une poche matelassée capable de recevoir un ordinateur portable 17".

Deux sangles ajustables, se ferment par clip pour maintenir des effets personnels ou des dossiers.

Le compartiment secondaire à soufflets se divise en deux pour séparer d'un côté le chargeur, la souris et les câbles et de l'autre, les instruments d'écriture et les dossiers.

L'ensemble est particulièrement maniable grâce à une poignée télescopique, montée sur un fond renforcé, et une paire de roulettes sur bandage caoutchouc.

2 poches avant zippées
2 roulettes
Poignée télescopique avec bouton poussoir
Crampons plastiques de protection
Matière : EVA 600D

Traveller HORIZONTAL :

Dimensions : L.43 x P.21,8 x H.33 cm - Environ 22 Litres
Poids : 3kg

Traveller VERTICAL :

Dimensions : L.32 x P.14 x H.44 cm - Environ 22 Litres
Poids : 4kg



COLORIS

Noir



Roulettes



Fermeture par zips cadenassables



Intérieur doublé



Poignée télescopique

RÉFÉRENCE

Traveller HORIZONTAL	060318
Traveller VERTICAL	060319

TRAVELLER CITY / TRAVELLER ACCESS



Traveller CITY :

4 roulettes multidirectionnelles
 Poignée télescopique avec bouton poussoir
 Fermeture par zip
 Crampons plastique de protection
 Verrouillage par code
 Intérieur doublé
 Poche pour ordinateur 15"
 Matière : ABS
 Dimensions : P.22 x L.43 x H.43 cm
 Environ 22 L
 Poids : 2,5 Kg

Traveller ACCESS :

4 roulettes multidirectionnelles
 Poignée télescopique avec bouton poussoir
 Fermeture par zip
 Fond en ABS et face avant composés de 2 matières :
 ABS et polyester 900D
 Ouverture de la façade avant permettant l'accès
 direct à l'emplacement matelassé pour ordinateur.
 1 compartiment zippé avec poche
 1 compartiment avec sangle de maintien
 Adapté pour ordinateur 15"
 Dimensions : P.22 x L.42 x H.40 cm



COLORIS

Noir



Poche ordinateur 15"



Poignée télescopique



4 roulettes multidirectionnelles



Verrouillage par code

RÉFÉRENCE

1	Traveller CITY	061196
2	Traveller ACCESS	060322

TROLLEYS

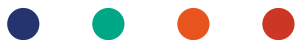

Lot de 3 TROLLEYS ESPACE:

4 roulettes multidirectionnelles
 Poignée télescopique avec bouton poussoir
 Fermeture par zip
 Intérieur doublé
 Combicode latéral
 Matière : ABS
 Dimensions :

Trolley 50 cm (L.36 x P.20,5 x H.50 cm) = 2,65 kg – environ 27 L

Trolley 60 cm (L.43 x P.26 x H.60 cm) = 3,80 kg – environ 46 L

Trolley 70 cm (L.49 x P.29 x H.70 cm) = 4,40 kg – environ 76 L



Poignée latérale



Compartiments intérieurs doublés



Verrouillage par code

RÉFÉRENCE	Bleu Nuit
Lot de 3 TROLLEYS ESPACE	060756

COLORIS

Bleu marine



Lot de 3 trolleys AVENTURE

4 roulettes multidirectionnelles
 Poignée télescopique avec bouton poussoir
 Fermeture par zip
 Intérieur doublé
 Combicode latéral
 Matière : ABS
 Dimensions :

Trolley 50 cm (L.36 x P.20,5 x H.50 cm) = 2,65 kg – environ 27 L

Trolley 60 cm (L.43 x P.26 x H.60 cm) = 3,80 kg – environ 46 L

Trolley 70 cm (L.49 x P.29 x H.70 cm) = 4,40 kg – environ 76 L



Poignée télescopique + Poignée supérieure



Compartiments intérieurs doublés + Séparateur

RÉFÉRENCE	Noir
Lot de 3 TROLLEYS AVENTURE	060769

COLORIS

Noir



Poignée latérale

MALLES DE RANGEMENT SOUPLES

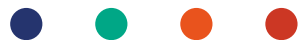

1



2



3



2 sangles de sécurité

Fond renforcé

Poignée de transport



2 roulettes



EMBALLAGE DE VENTE

1 Malle de rangement XXL 90 cm :

Fond en polyuréthane

Dimensions : L. 90 x H. 47 x P. 35 cm

148 Litres

2 Malle de rangement 75 cm sur roulettes :

Fond en polyuréthane

Dimensions : L. 75 x H. 30 x P. 35 cm

80 Litres

3 Malle de rangement XL 60 cm :

Fond en polyuréthane

Dimensions : L. 60 x H. 47 x P. 35 cm

99 Litres

RÉFÉRENCES

	Noir	Bleu	Taupe
1 Malle de rangement XXL 90 cm	020019	020009	020029
2 Malle de rangement 75 cm sur roulettes	020050	020048	020049
3 Malle de rangement XL 60 cm	020038	020035	020039

COLORIS

Noir

marquage
bleu

taupe

marquage
noir

Bleu

marquage
noir

G R O U P E 
PIERRE HENRY
CLASSER, RANGER, PROTÉGER

3 et 5 rue de la Haute Borne
95610 - Eragny-sur-Oise
Tél : 01 34 48 53 50

www.groupepierrehenry.fr



GRUPE
PIERRE HENRY
CLASSER, RANGER, PROTÉGER



Catalogue RANGEMENTS MELAMINÉS

Gamme: Caissons, Towers, Armoires, bibliothèques & accessoires

Le GROUPE PIERRE HENRY se spécialise dans le bois

Le GROUPE PIERRE HENRY est reconnu pour son expertise industrielle et sa réactivité dans la distribution de mobilier de bureau et en est un des leaders sur le marché Français.

Dans le cadre d'une stratégie de diversification produits et de complète intégration de la fabrication, au-delà de son expertise historique en métallurgie, plasturgie et extrusion, **le GROUPE PIERRE HENRY se spécialise aussi dans le bois depuis la fin 2020** avec la reprise du site industriel de Bressuire (dpt 79).

Cette démarche s'intègre dans un développement logique pour conforter **notre position d'acteur incontournable sur une large gamme produits en rangement métallique et bois. Et entrer dans de nouveaux marchés, tel que le placage bois ou les rangements mélaminés** afin de faire perdurer le savoir-faire ébénisterie en FRANCE. **C'est aussi un nouveau positionnement pour le groupe, sur un segment « haut de gamme » avec des produits à forte valeur ajoutée.**



Le GROUPE PIERRE HENRY possède des machines d'usinage qui sont totalement numérisées : de la programmation avec un logiciel qui convertit le plan 3D du bureau d'études ; au lancement des cycles de défonçage, perçage, lamage et collage de chants bois, avec un recyclage des poussières émises et avec un système de sécurité pour protéger les opérateurs. Ce cycle permet d'obtenir des panneaux usinés avec une grande précision dans les trois dimensions.





SOMMAIRE



Information technique CAISSON

p 4

Référencement CAISSON

p 9

Informations techniques TOWER

p 10

Référencement TOWER

p 15

Informations techniques ARMOIRE & BIBLIOTHEQUE

p 17

Référencement ARMOIRE & BIBLIOTHEQUE

p 21

Finitions

p 23



Une gamme qui s'adapte à toutes les ambiances et atmosphères



Gamme de caissons mélaminés répondant aux plus hautes normes de durabilité et de performance. Cette gamme alliant qualité, polyvalence et esthétique garantit une harmonie totale avec l'ensemble des gammes de bureaux du marché. Fabriquée dans nos usines en France, elle vous permet de créer votre propre espace de travail grâce à ses nombreuses finitions.

Informations techniques

Caissons mobiles monobloc : descriptif technique

CORPS

- Fabrication monobloc en mélaminé, épaisseur 19 mm
- Chant ABS de 2 mm

FACADES

- Mélaminé épaisseur 19 mm
- Préhension latérale, ouverture pratique sur toute la hauteur

TIROIRS

- Les tiroirs de rangement sont en épaisseur 6/10ème
- La ceinture du tiroir DS est en épaisseur 6/10ème et le fond / façade en 8/10ème
- Tiroir rangement à extraction totale
- Tiroir dossiers suspendus à extraction totale.
- Coulissement sur glissières à billes
- Volume de classement : 50 dossiers
- Tiroir doté de côtés pleins, pratique pour le rangement des effets personnels
- Système d'ouverture sélective ne permettant l'ouverture que d'un seul tiroir à la fois (sécurité pour éviter le basculement du caisson)
- Poids supporté : 20 kg. Tiroirs testés et garantis pour plus de 50.000 cycles d'ouvertures / fermetures
- Les tiroirs sont en coloris basalte (sauf pour le décor noyer : noir)

DESSUS

- Pour la coiffe, plateau de finition bois
- Plateau finition mélaminé épaisseur 19 mm composé d'un panneau de particules E1, de densité 650kg/m3, Coins droits

SERRURES

- Serrure excentrique avec timonerie pour fermeture centralisée
- Serrure 2 clés pliantes capuchonnées. Passe-partout disponible (en option)

EQUIPEMENTS

- Tous les caissons sont dotés d'un plumier amovible, réalisé en polystyrène basalte sauf pour le noyer = Noir (accès par l'intérieur du 1er tiroir)
- 4 Roulettes multidirectionnelles diamètre 40 mm, dont 2 freinées (pour l'avant), montées en usine
- Tôle pliée en 3mm d'épaisseur pour le soutien du tiroir des dossiers suspendus



Informations techniques

Caissons hauteur bureau : descriptif technique

CORPS

- Fabrication monobloc en mélaminé, épaisseur 19 mm
- Chant ABS de 2 mm

FACADES

- Mélaminé épaisseur 19 mm
- Préhension latérale, ouverture pratique sur toute la hauteur

TIROIRS

- Corps de tiroir en tôle d'acier ép. 6/10ème
- Tiroir rangement à extraction totale (80% pour le caisson profondeur 80 cm)
- Tiroir dossiers suspendus à extraction totale (80% pour le caisson profondeur 80 cm)
- Coulissement sur glissières à billes
- Volume de classement : 50 dossiers (60 dossiers pour la profondeur.80 cm)
- Tiroir doté de côtés pleins, pratique pour le rangement des effets personnels
- Système d'ouverture sélective ne permettant l'ouverture que d'un seul tiroir à la fois (sécurité pour éviter le basculement du caisson)
- Poids supporté : 20 kg (28 kg pour la profondeur 80 cm). Tiroirs testés et garantis pour plus de 50.000 cycles d'ouvertures / fermetures

COIFFE

- Pour la coiffe, plateau de finition bois
- Plateau finition mélaminé épaisseur 25mm et 30mm composé d'un panneau de particules E1, de densité 650kg/m3, Coins arrondis

SERRURES

- Serrure excentrique avec timonerie pour fermeture centralisée
- Serrure 2 clés pliantes capuchonnées. Passe-partout disponible (en option)

EQUIPEMENTS

- Tous les caissons sont dotés d'un plumier amovible, réalisé en polystyrène basalte sauf pour le noyer = Noir (accès par l'intérieur du 1er tiroir)
- Caissons HB dotés de 4 vérins diamètre 54 mm, ép.18 mm (réglables sur 15 mm)
- Tiroir dossiers suspendus équipé d'un patin (système anti basculant)



Informations techniques

Caisson mobile monobloc : zoom sur la gamme

Préhension latérale,
ouverture pratique sur
toute la hauteur



caissons dotés d'un plumier amovible,
réalisé en polystyrène basalte
(sauf pour le décor noyer : noir)



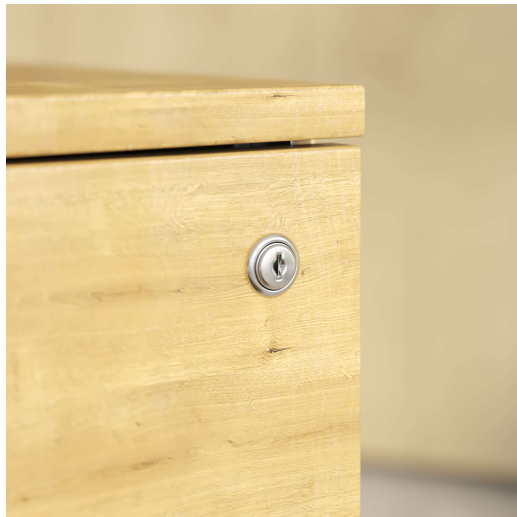



Serrure avec fermeture
centralisée



4 Roulettes
multidirectionnelles diamètre
40 mm, dont 2 freinées
(pour l'avant)

Caisson mélaminé: descriptif technique

NOMENCLATURE et DIMENSIONS

	Caisson mobile 2 tiroirs	Caisson mobile 3 tiroirs		Caisson HB 3 tiroirs Profondeur 60cm	Caisson HB 3 tiroirs Profondeur 80cm	Caisson HB 4 tiroirs Profondeur 60cm	Caisson HB 4 tiroirs Profondeur 80cm
<p>Hauteur 588mm</p> <p>Largeur 413mm</p> <p>Profondeur 557mm</p>			<p>Hauteur 735mm (dessus 25mm) et 740mm (dessus 30mm)</p> <p>Largeur 413mm</p>				
Dimensions utiles tiroirs de rangement	<p>Hauteur 79mm</p> <p>Largeur 330mm</p> <p>Profondeur 498mm</p>	<p>Hauteur 79mm</p> <p>Largeur 330mm</p> <p>Profondeur 498mm</p>	Dimensions utiles tiroirs de rangement	<p>Hauteur 79mm</p> <p>Largeur 330mm</p> <p>Profondeur 498mm</p>	<p>Hauteur 79mm</p> <p>Largeur 330mm</p> <p>Profondeur 598mm</p>	<p>Hauteur 79mm</p> <p>Largeur 330mm</p> <p>Profondeur 498mm</p>	<p>Hauteur 79mm</p> <p>Largeur 330mm</p> <p>Profondeur 598mm</p>
Dimensions utiles tiroirs dossiers suspendus	<p>Hauteur 246mm</p> <p>Largeur 330mm</p> <p>(entraxe DS : 330mm)</p> <p>Profondeur 503mm</p>		Dimensions utiles tiroirs dossiers suspendus	<p>Hauteur 246mm</p> <p>Largeur 330mm</p> <p>(entraxe DS : 330mm)</p> <p>Profondeur 503mm</p>	<p>Hauteur 246mm</p> <p>Largeur 330mm</p> <p>(entraxe DS : 330mm)</p> <p>Profondeur 563mm</p>		

Référencement

Caisson mélaminé (livré monté, roulettes montées en usine)



Descriptif	Hauteur en cm	Nombre de tiroirs	Référence
1. Caisson mobile	58,8	2	CBR2T
2. Caisson mobile		3	CBR3T
3. Caisson hauteur bureau prof. 60cm	73,5 et 74cm (selon top 2,5cm Corial CI ou 3cm Evidence EV)	3	CIBHB63 / EVBHB63
4. Caisson hauteur bureau prof. 80cm		3	CIBHB83 / EVBHB83
5. Caisson hauteur bureau prof. 60cm		4	CIBHB64 / EVBHB64
6. Caisson hauteur bureau prof. 80cm		4	CIBHB84 / EVBHB84

Coloris structure + tiroirs unis



Une gamme qui s'adapte à toutes les ambiances et atmosphères



Gamme de rangements mélaminés répondant aux plus hautes normes de durabilité et de performance. Cette gamme alliant qualité, polyvalence et esthétique garantit une harmonie totale avec l'ensemble des gammes de bureaux du marché. Fabriquée dans nos usines en France, elle vous permet de créer votre propre espace de travail grâce à ses nombreuses finitions.

Informations techniques

Tower monobloc : descriptif technique

STRUCTURE :

- Poignée en **acier inox**
- **Épaisseur 19 et 25 mm** (25 mm pour les tops)
- Socle équipé de 4 vérins, **réglable de l'intérieur** (course de 15 mm)

TIROIR :

- **Ouverture 100% du tiroir.**
- Pièce en téflon permettant de guider le tiroir
- Glissières à billes invisibles **avec amortisseurs intégrés**, fermeture douce d'une **résistance de 60 Kg**
- Tiroir équipé de 2 roulettes fixes (Ø50 mm) fixées sur une platine métal, hauteur totale de 68 mm, **résistance de 40 Kg par roulette**
- **Côté réversible pour une utilisation à gauche comme à droite** : le panneau vertical se desserre facilement afin de pouvoir choisir le sens de l'ouverture

FERMETURE:

- 2 cales de guidage et 2 attaches cliquets fixés sous le dessous du tiroir permettent une extraction simple et rapide du tiroir
- Serrure avec 2 clefs (1 pliante + 1 plate métal). Passe-partout disponible (en option).

TABLETTE :

- Tablette mélaminée ajustable, **charge utile étalée 30 kg**

AMENAGEMENT INTÉRIEUR :

- **Plumier intégré** couleur basalte (Tower Hauteur bureau)
- Tablettes réglables (en plus d'une tablette fixe par Tower) : 1 pour les modèles Hauteur Bureau et 2 pour les modèles H 1200 mm. Ajustables manuellement au pas de 64 mm, charge utile étalée : 30 Kg
- Intérieur : **Mélaminé blanc**
- **NICHE** : La niche bois permet un rangement au-dessus ou juxtaposé au poste de travail.
- Dimensions de la niche: Largeur 700/800 x P470 x H490 mm
- Dimensions intérieures / utiles (mm) de la niche: H.440 x L.662 (prof 700) ou L.762 (prof 800).



Informations techniques

Tower monobloc : zoom sur la gamme



Informations techniques

Accessoires Tower

Kit tiroir DST: coloris Basalte

Solution idéale pour le classement à plat.
Permet d'organiser son rangement avec son système de tiroirs et d'étiquetage.



Kit de 16 tiroirs 25 mm



Kit de 8 tiroirs 50 mm



Kit de 4 tiroirs 100 mm



KIT ÉLECTRIFICATION :



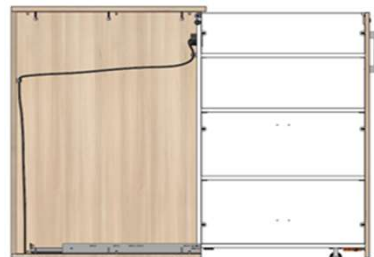
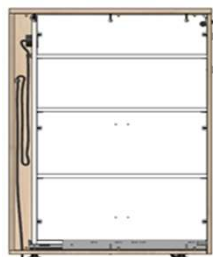

Boitier 1 PC courant fort 250V + 2 attaches câbles adhésif
+ 1 câble d'alimentation de 5m. (2 pièces de finitions inclus : plastique coloris blanc ou noir).

Une pré-découpe est prévue à l'emplacement du kit d'électrification.



Tower mélaminé: descriptif technique

NOMENCLATURE et DIMENSIONS

	Hauteur 735mm	Hauteur 1200mm avec niche	Hauteur 1200mm	Hauteur 1200mm 2 utilisateurs
Largeur 470mm				
Profondeur 700mm	Dimensions utiles Hauteur 691 Profondeur 662	Dimensions utiles Hauteur 1156 Profondeur 662	Dimensions utiles Hauteur 1156 Profondeur 662	
Profondeur 800mm	Dimensions utiles Hauteur 691 Profondeur 762	Dimensions utiles Hauteur 1156 Profondeur 762	Dimensions utiles Hauteur 1156 Profondeur 762	Dimensions utiles pour 1 utilisateur Hauteur 1156 Profondeur 326

	Hauteur 590mm
Largeur 330mm	 
Profondeur 550mm	Dimensions utiles Hauteur 556 Profondeur 512

Référencement

Tower mélaminé (livré monté, poignée à monter)



1.



2.

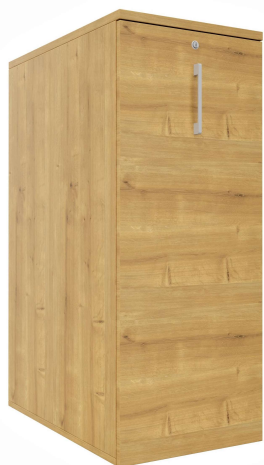

3.

Descriptif	Hauteur en cm	Nombre de tablettes	Référence		
			Profondeur 70 cm	Profondeur 80 cm	Profondeur 55 cm
1. Tower hauteur bureau	73,5	2	TOWHB70	TOWHB80	-
2. Tower hauteur bureau avec niche	120	2	TOWHBNI70	TOWHBNI80	-
3. Tower hauteur comptoir		3	TOWC70	TOWC80	-
4. Tower hauteur comptoir 2 utilisateurs		3	-	TOWC802U	-
5. Tower mobile 1 tiroir	59	1	-	-	TOWMO33



4.



Coloris structure + tiroir unis



CH CN ER HE NO AC BL

Référencement

Accessoires Tower

Descriptif	Référence
1. Kit électrification	TOWKITELEC
2. Kit DST de 4 tiroirs H100 mm	TOWDST100BS
3. Kit DST de 8 tiroirs H50 mm	TOWDST50 BS
4. Kit DST de 16 tiroirs H25 mm	TOWDST25 BS
5. SERRURE 2 clés (1 pliante + 1 plate métal)	TOSER
6. PASSE	TOPAS



Coloris DST



BS

Informations techniques

Armoire monobloc mélaminée : descriptif technique

STRUCTURE :

- Poignées en **acier inox**
- Epaisseur **19 mm pour les portes et le fond de l'armoire et 25 mm pour les côtés, le dessus et le dessous**
- **Top non débordant**, sauf pour les armoires hauteur bureau (homogénéité avec le plateau de bureau)
- **Charnières de très haute qualité** avec amortisseurs intégrés
- Dessous équipé de **5 vérins montés** permettant le rangement des charges lourdes. **Réglables de l'intérieur**
- Existe en version sans portes, avec portes, ou en version bibliothèque avec ou sans portes vitrées

TABLETTE :

- Tablette mélaminée **ajustable au pas de 32 mm**
- Epaisseur 25 mm

FERMETURE :

- Serrure centralisée 2 points avec 2 crémones
- **2 clés fournies : une clé pliante + une clé métal**
- Passe partout disponible en option

PORTE :

- **Ouverture à 155°**
- Pour la version bibliothèque: portes vitrées en verre trempé Securit transparent épaisseur 6mm. **Ouverture 110°**

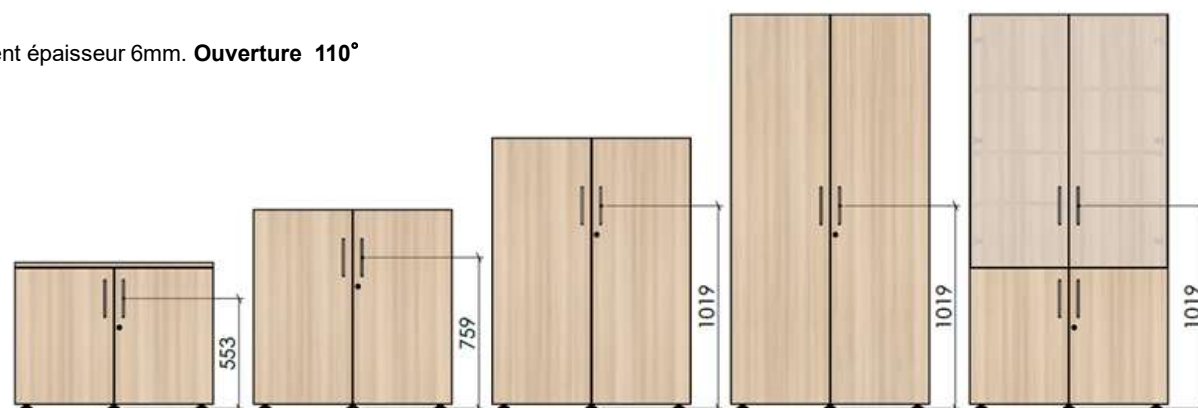

Informations techniques

Armoire mélaminée : zoom sur la gamme

TOP:

Non débordant sauf pour les armoires hauteur bureau

Version
hauteur
bureau



SERRURE:

Serrure centralisée 2 points avec 2 crémones

POIGNÉE:
En acier inox

MÉLAMINÉ:
Épaisseur 19 et
25 mm

VÉRINS:
Dessous équipé de 5 vérins montés
permettant le rangement de charges
lourdes

TABLETTE:
Mélaminée, ajustable
au pas de 32 mm

PORTE:
Ouverture à 155°

CHARNIÈRES:
De très haute qualité avec amortisseurs intégrés

H.198

H.136

H.100

H.73,5



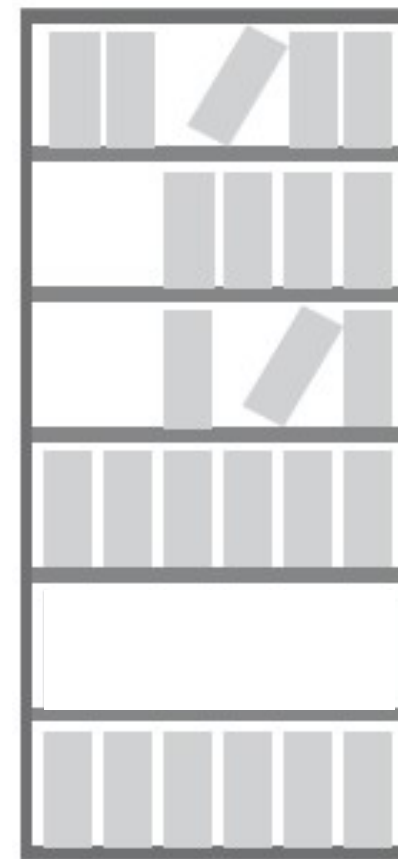

H. en cm

CAPACITÉ DE CLASSEMENT CLASSEURS (1, 2, 3 et 5)







Armoire mélaminée: descriptif technique



NOMENCLATURE et DIMENSIONS

	Hauteur 1980mm	Hauteur 1360mm	Hauteur 1000mm	Hauteur 735mm
Profondeur 430mm				
Largeur Bibliothèque : 1000 mm	Dimensions utiles Hauteur 1930 Largeur 950	Dimensions utiles Hauteur 1310 Largeur 950	Dimensions utiles Hauteur 950 Largeur 950	Dimensions utiles Hauteur 685 Largeur 950
Largeur Bibliothèque : 800 mm	Dimensions utiles Hauteur 1930 Largeur 750	Dimensions utiles Hauteur 1310 Largeur 750	Dimensions utiles Hauteur 950 Largeur 750	Dimensions utiles Hauteur 685 Largeur 750
Nombre de tablettes par armoires	4 tablettes amovibles	3 tablettes amovibles	2 tablettes amovibles	1 tablette amovible
Nombre de niveaux de classeurs	5 niveaux	3 niveaux	2 niveaux	1 niveau

Armoire & Bibliothèque mélaminée: descriptif technique

NOMENCLATURE et DIMENSIONS

	Hauteur 1980mm	Hauteur 1360mm	Hauteur 1000mm	Hauteur 735mm
Profondeur 450mm				
Largeur Armoire : 1000 mm	Dimensions utiles Hauteur 1930 Largeur 950	Dimensions utiles Hauteur 1310 Largeur 950	Dimensions utiles Hauteur 950 Largeur 950	Dimensions utiles Hauteur 685 Largeur 950
Largeur Armoire : 800 mm	Dimensions utiles Hauteur 1930 Largeur 750	Dimensions utiles Hauteur 1310 Largeur 750	Dimensions utiles Hauteur 950 Largeur 750	Dimensions utiles Hauteur 685 Largeur 750
Nombre de tablettes par armoires	4 tablettes amovibles	3 tablettes amovibles	2 tablettes amovibles	1 tablette amovible
Nombre de niveaux de classeurs	5 niveaux	3 niveaux	2 niveaux	1 niveau

	Hauteur 1980mm	Hauteur 1980mm
Profondeur 450mm, 2 portes basses H.73,5cm avec 1 tablette bois réglable		
Largeur Bibliothèque : 1000 mm	Dimensions utiles Hauteur 1930 Largeur 950	Dimensions utiles Hauteur 1930 Largeur 950
Largeur Bibliothèque : 800 mm	Dimensions utiles Hauteur 1930 Largeur 750	Dimensions utiles Hauteur 1930 Largeur 750
Nombre de tablettes par armoires	Partie haute : 3 tablettes bois réglables + 1 tablette fixe Partie basse : 1 tablette bois réglable	Partie haute : 3 tablettes bois réglables + 1 tablette fixe Partie basse : 1 tablette bois réglable
Nombre de niveaux de classeurs	5 niveaux	5 niveaux

Référencement

Armoire mélaminée (livrée montée, sauf les portes vitrées - colis à part)



Descriptif	Hauteur en cm	Nombre de tablettes	Référence	
			Largeur 100 cm	Largeur 80 cm
1. Armoire de rangement (= sans portes)	198	4	AMO1910	AMO1908
	136	3	AMO1310	AMO1308
	100	2	AMO1010	AMO1008
	73,5	1	AMO0710	AMO0708
2. Armoire avec portes	198	4	AMP1910	AMP1908
	136	3	AMP1310	AMP1308
	100	2	AMP1010	AMP1008
	73,5	1	AMP0710	AMP0708
3. Bibliothèque mélaminée (version ouverte)	198	4+1	AMB1910	AMB1908
4. Bibliothèque mélaminée (version fermée = portes vitrées)	198	4+1	AMBV1910	AMBV1908

Coloris structure + portes unis



Référencement

Accessoires Armoire



Descriptif	Référence
1. Tablette L.100 cm	AMTABB10
2. Tablette L.80 cm	AMTABB08
3. SERRURE 2 clés (1 pliante + 1 plate métal)	TOSER
4. PASSE	TOPAS

Coloris tablettes



Finitions

Coloris mélaminé uni pour Tower et armoire : 7 coloris

